

Neuhaus

PURE[®]



DE

GB

FR

ES

HR

HU

IT

NL

838268 - PURE E-Vitrum

1 Montage

Installation, Installation, Montaje, Montaža,
Felszerelés, Montaggio, Montage

6-10

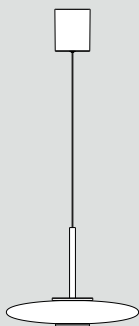

2 Bedienung

Operation, Commande, Manejo, Rukovanje,
Kezelés, Comando, Bediening

11-27

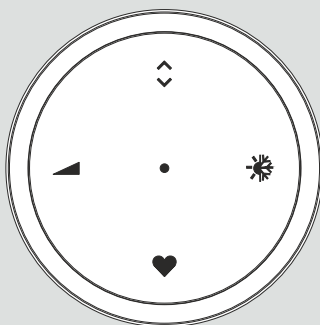

3 Glaswechsel

Glass change, Remplacement du verre, Sustitución del
cristal, Zamjena stakla, A lámpaüveg cseréje, Sostituzione
del paralume in vetro, Vervanging van de glazen kap

28-29

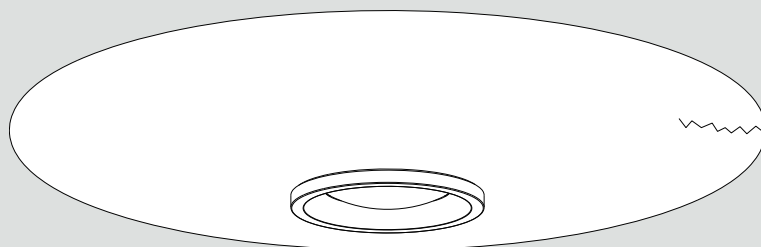

4

Gebrauchsanleitung

30-80

Directions for use

Mode d'emploi

Instrucciones de uso

Upute za uporabu

Használati utasítás

Istruzioni per l'uso

Gebruiksaanwijzing

5

Garantieerklärung

30-80

Guarantee declaration

Déclaration de garantie:

Declaración de garantía:

J jamstvena izjava

Garancianyilatkozat

Dichiarazione di garanzia:

Garantieverklaring:

- DE** Dieses Produkt enthält Lichtquellen der Energieeffizienzklasse <F>.
- GB** This product contains light sources of energy efficiency class <F>.
- FR** Ce produit comprend sources lumineuses de classe d'efficience énergétique <F>.
- ES** Este producto contiene fuentes de luz de la clase de eficiencia energética <F>.
- HR** Ovaj proizvod sadrži izvori svjetlosti energetskeg razreda <F>.
- HU** Ez a termék <F> energiahatákonysági osztályba tartozó fényforrások tartalmaz.
- IT** Questo prodotto contiene una sorgente luminosa della classe di efficienza energetica <F>.
- NL** Dit product bevat lichtbronnen van energie-efficiëntieklasse <F>.

LED	8 W / 10W	
	800 lm / 1.100 lm	
	26 W	
	450 lm	
t	25.000 h	
T _k	2.700-5.000 K	
	15.000 x	
	< 0,5 s	
433,92 MHz 1,0 mW		

	230V / 50Hz ~
LED	1x LED-Board 36V DC/8 W 1x LED-Board 36V DC/10 W

Jedes Glas wird in liebevoller Handarbeit gefertigt, dadurch ist jedes Stück ein echtes Unikat. Leichte Unregelmässigkeiten sind Ausdruck dieser handwerklichen Qualität und verleihen jeder Leuchte ihren einzigartigen Charakter.

Diese Merkmale sind typisch für handgefertigte Produkte und kein Reklamationsgrund.

Each glass is lovingly crafted by hand, making each piece truly unique. Slight irregularities are an expression of this handcrafted quality and give every luminaire its unique character.

These features are typical of handmade products and are not grounds for complaint.

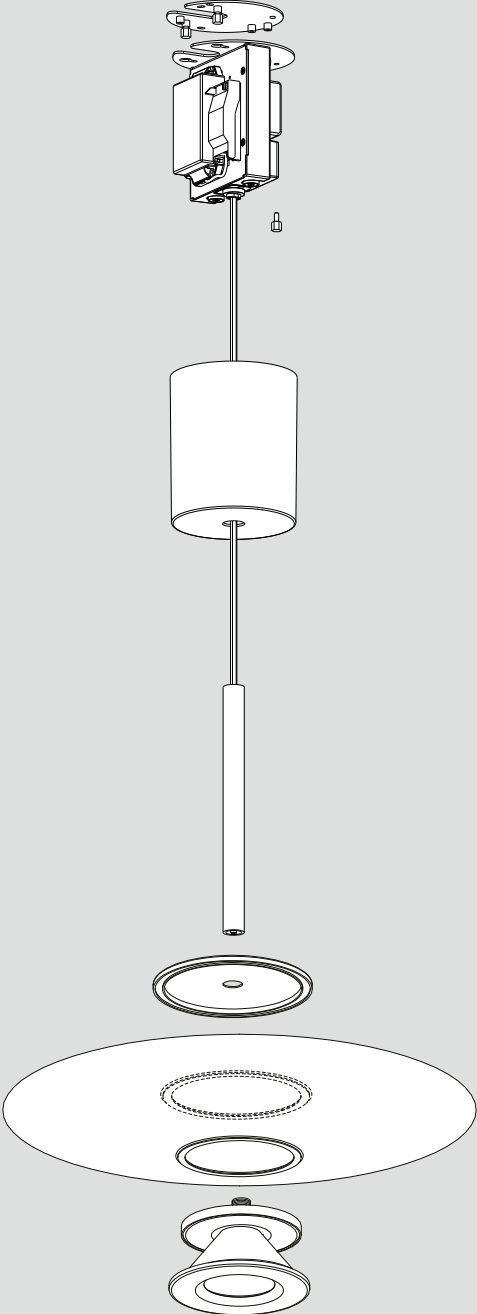

1 Montage

Installation, Installation, Montaje, Montaža,
Felszerelés, Montaggio, Montage

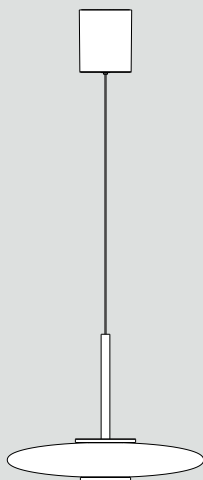

Die Leuchte nur an eine waagerechte Decke montieren.
Schließen Sie die Stromversorgung erst an, wenn die Leuchte an der Decke montiert ist.
Mount the luminaire on a horizontal ceiling only.
Only connect the power supply when the luminaire is mounted on the ceiling.

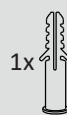
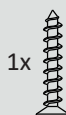
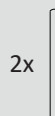
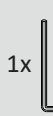
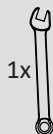
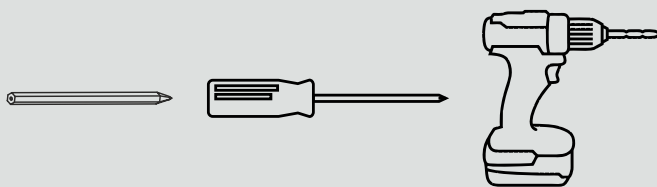

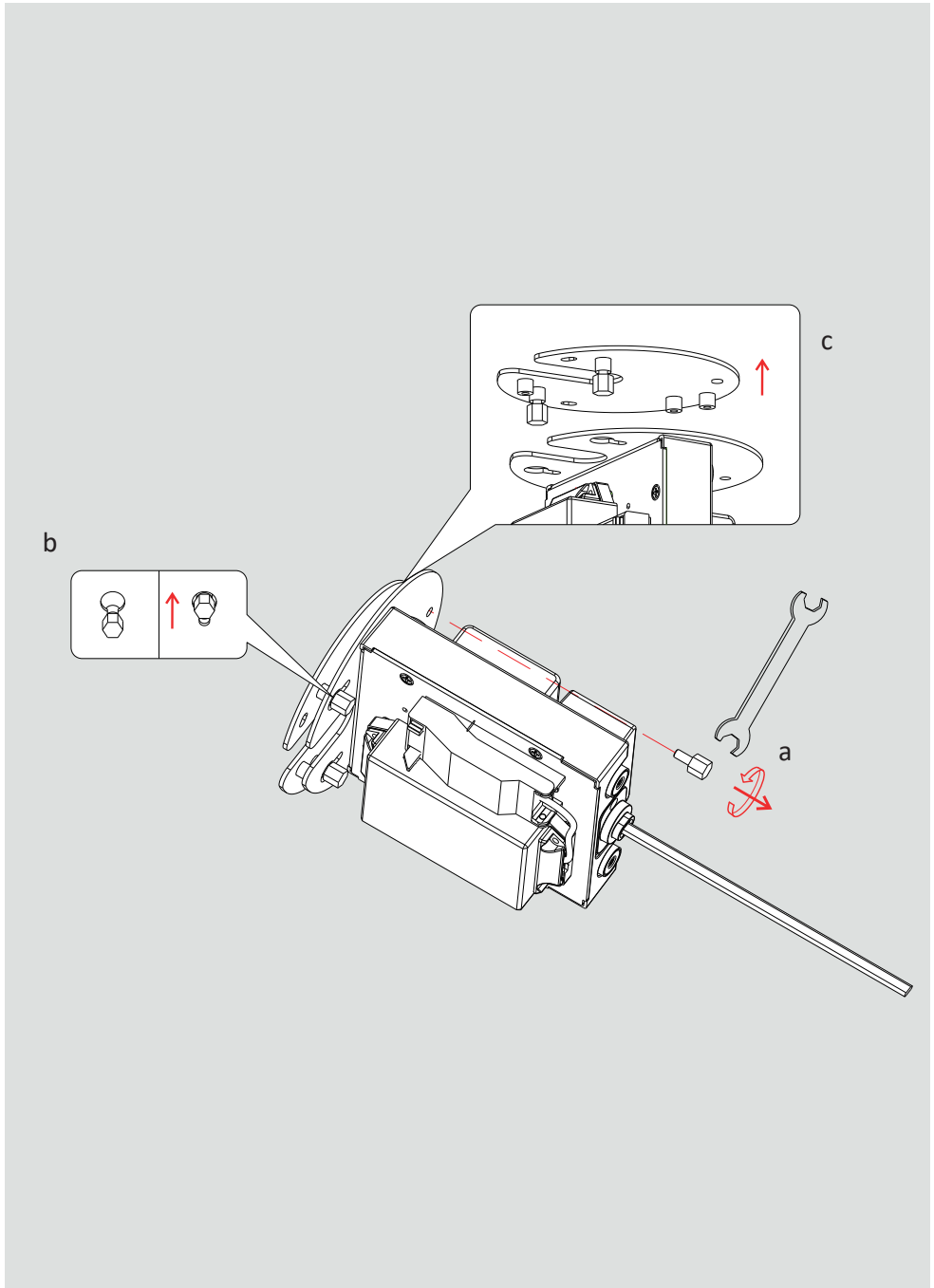

1 Montage

Installation, Installation, Montaje, Montaža, Felszerelés, Montaggio, Montage

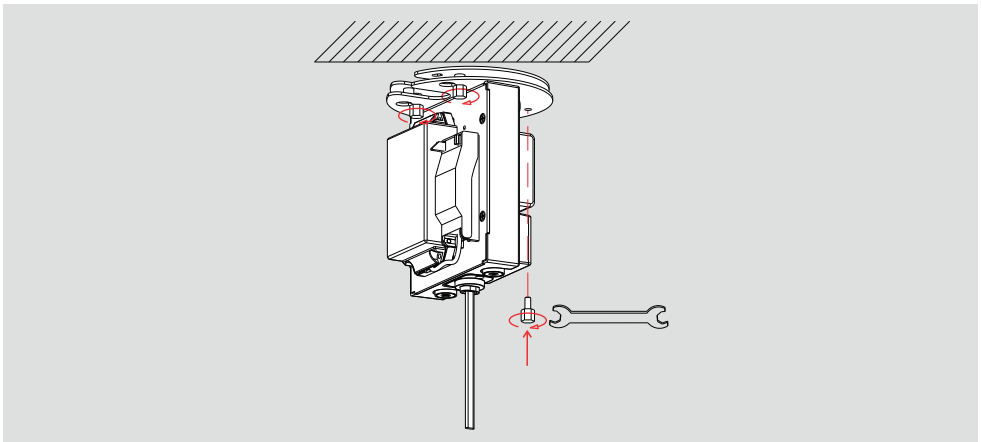
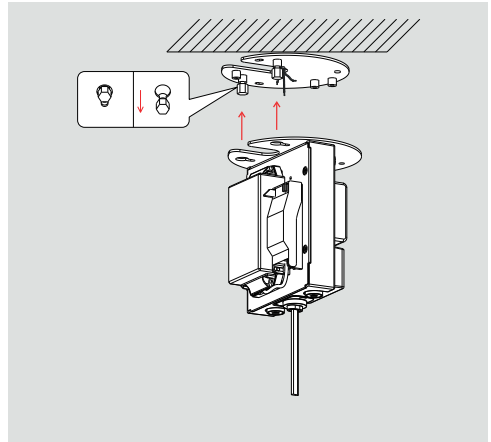
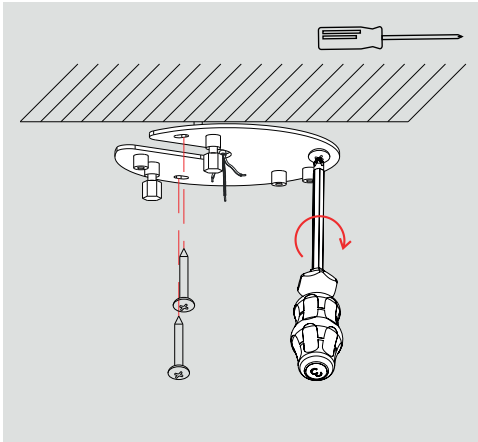
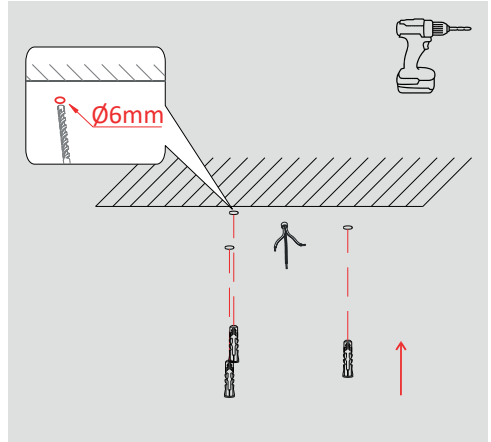
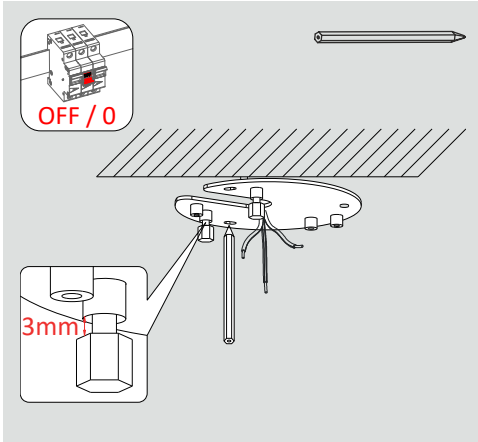

1 Montage

Installation, Installation, Montaje, Montaža,
Felszerelés, Montaggio, Montage

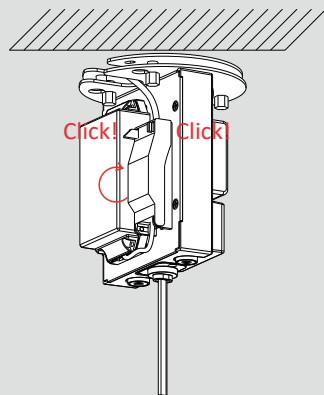
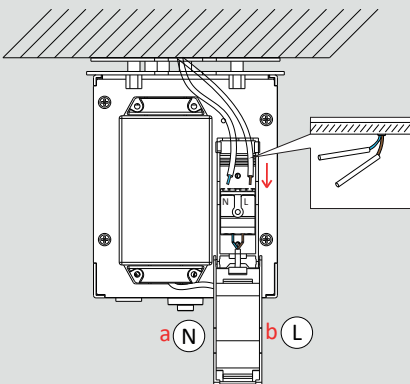
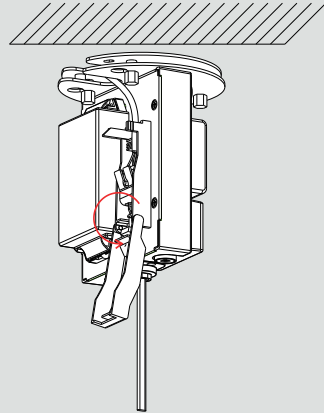
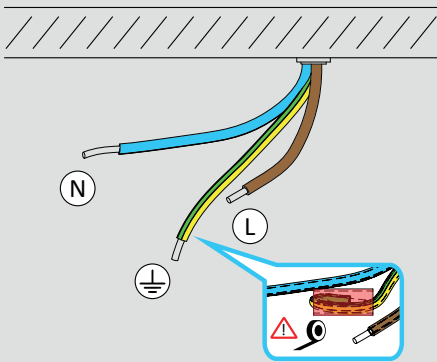
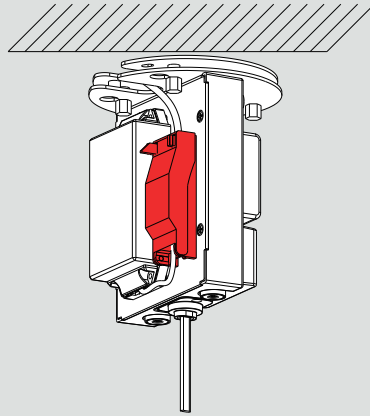

1 Montage

Installation, Installation, Montaje, Montaža,
Felszerelés, Montaggio, Montage

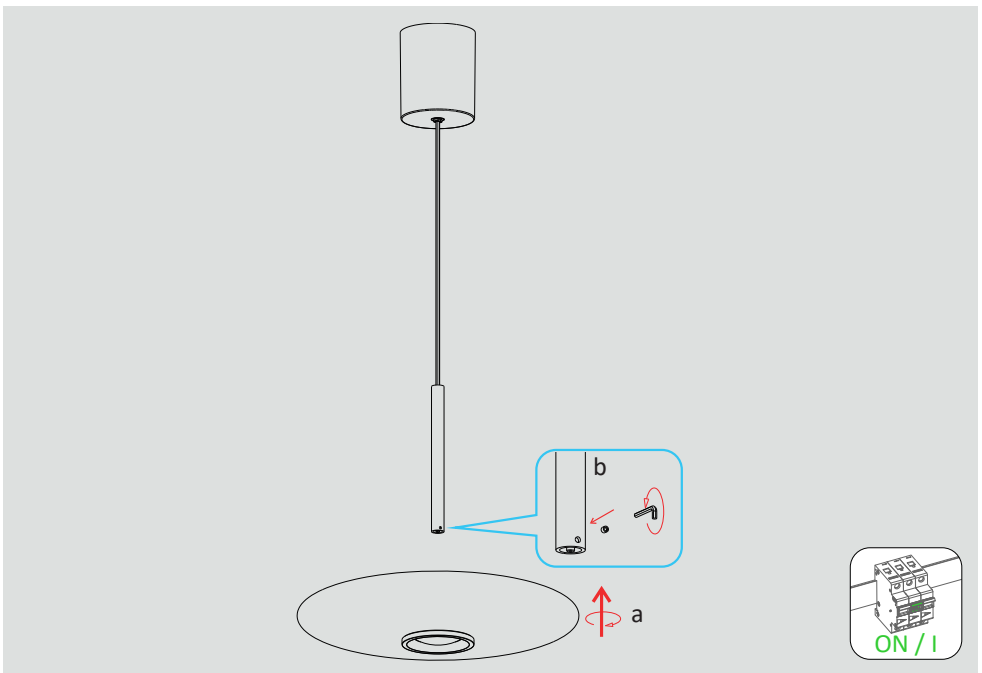
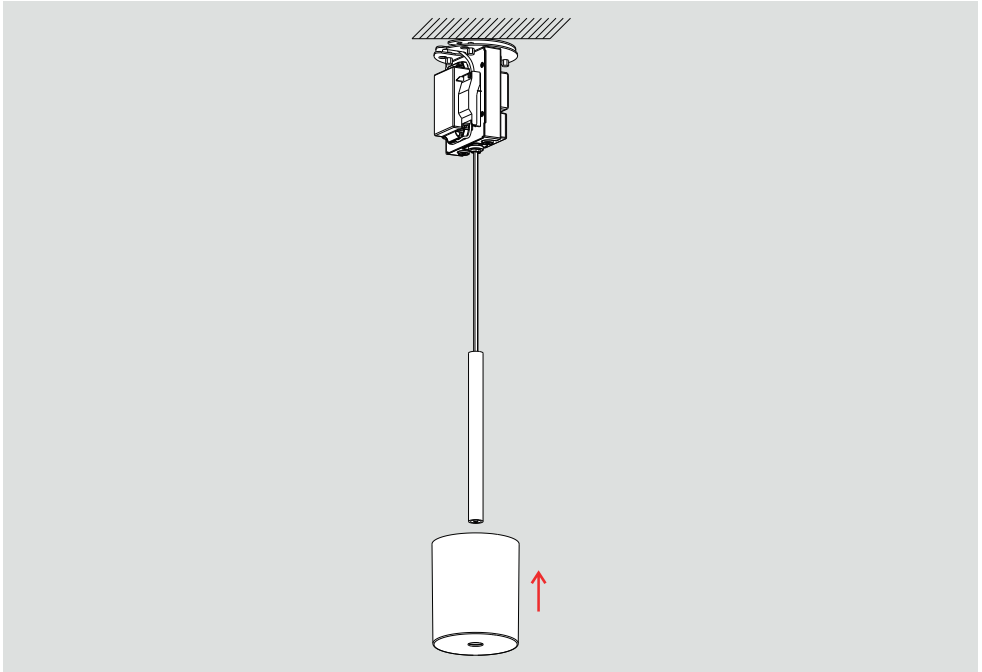

2 Bedienung

Operation, Commande, Manejo, Rukovanje,
Kezelés, Commando, Bediening

2

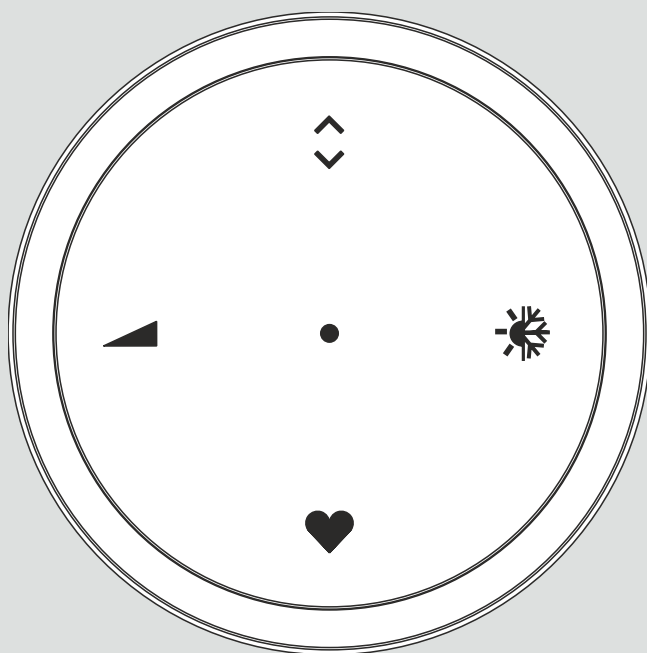

E0040106 / E0040106B

Schnellstart: Funktion wählen, dann drehen

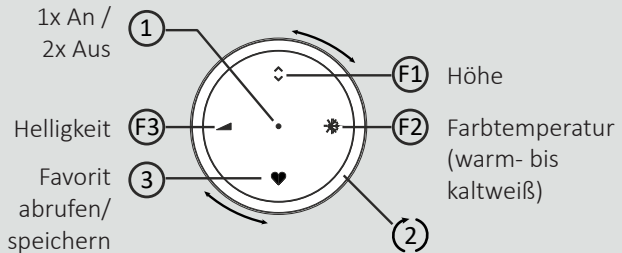
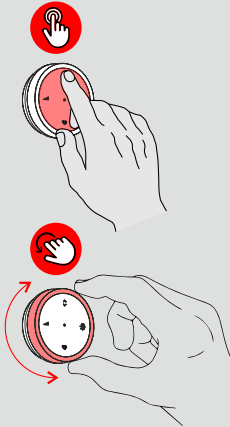

Zum Steuern die Funktion F1, F2, F3 durch kurzes Drücken auswählen, dann durch Drehen des äußeren Rings 2 verändern

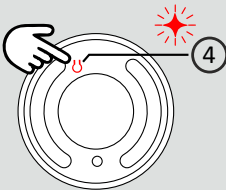

Fernbedienung anlernen

1. Leuchte über den Wandschalter ausschalten (3s)
2. Leuchte über den Wandschalter einschalten
3. Taste 4 auf der Rückseite innerhalb von 5 Sekunden kurz drücken (die Leuchte blinkt 1x auf)

Maximale Höhenverstellung einstellen

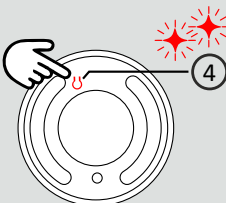

1. Leuchte über den Wandschalter ausschalten (3s)
2. Leuchte über den Wandschalter einschalten
3. Taste 4 auf der Rückseite gedrückt halten bis die Leuchte 2x blinkt
4. Nun die Leuchte in der Höhe verstellen
5. Zum Bestätigen der Position die Leuchte über den Wandschalter ausschalten oder Taste 1 drücken (die Leuchte blinkt 2x auf)

2 Bedienung

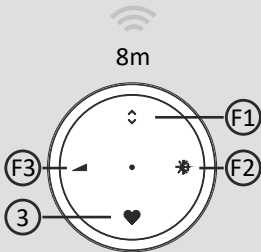

 433,92mHz
1,0mW

Weitere Hinweise

Die Funktionen F2 (Farbetemperatur) und F3 (Helligkeit) haben eine Memoryfunktion.

Eine Fernbedienung kann mehrere Leuchten steuern.
Eine Leuchte kann nur vor einer Fernbedienung gesteuert werden.

Batteriewechsel

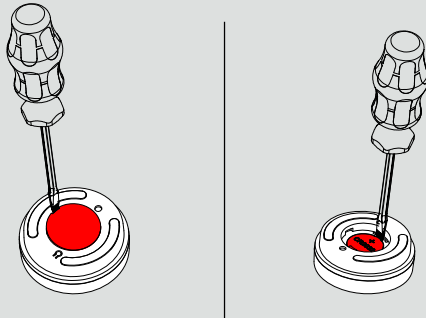

Montagemöglichkeit

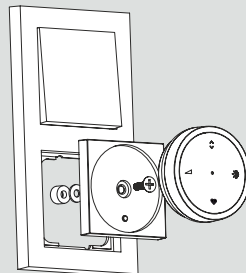
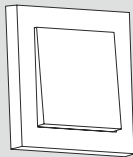

2 Operation

GB

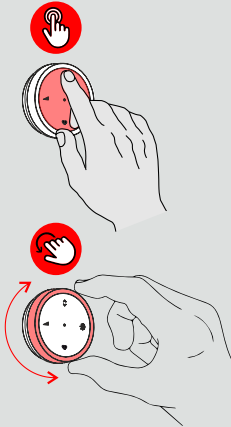

E0040106 / E0040106B

Quick start: Select function, then rotate.

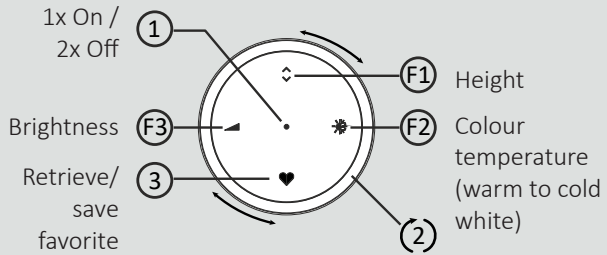

To control, select function F1, F2, F3 by briefly pressing it, then alter by rotating outer ring 2.

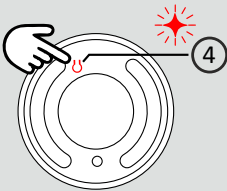

Teach remote control

1. Switch off lights via wall switch (3s).
2. Switch on lights via wall switch.
3. Within 5 seconds, briefly press button 4 on the back (light flashes once).

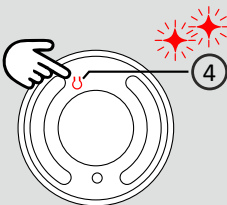

Set maximum height adjustment

1. Switch off lights via wall switch (3s).
2. Switch on lights via wall switch.
3. Press button 4 on the back and hold it down until light flashes twice.
4. Now adjust the light's height.
5. To confirm the position, switch off light via wall switch or press button 1 (light flashes twice).

2 Operation

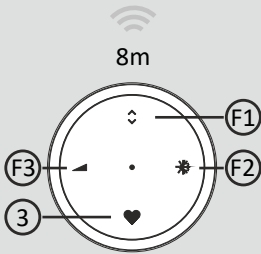

433,92MHz
1,0mW

Further information:

Functions F2 (colour temperature) and F3 (brightness) have a memory function.

One remote control unit can control multiple lights. Any one light can be controlled only from one remote control unit.

GB

Changing batteries

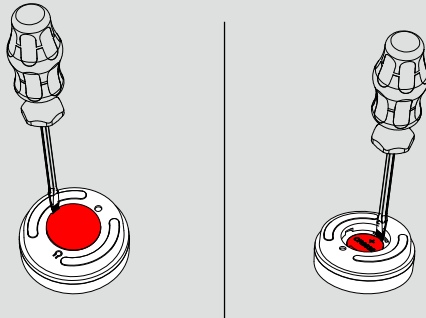

One way of fitting

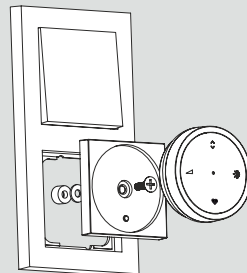
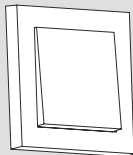

E0040106 / E0040106B

Démarrage rapide : choisir la fonction, puis tourner.

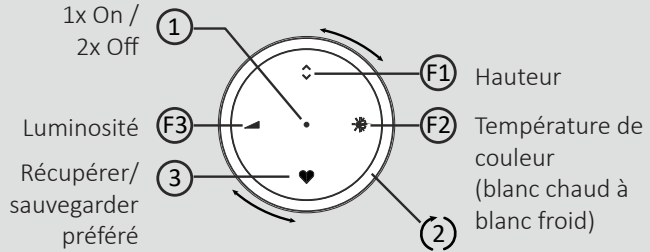
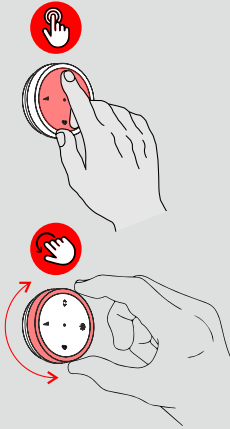

Pour la commande, sélectionner la fonction F1 F2 F3 en appuyant brièvement dessus, et tourner la molette 2 extérieure pour changer de fonction.

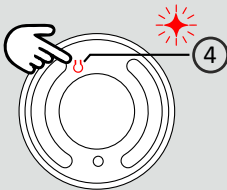

Pairage de la télécommande

1. Éteindre le luminaire depuis l'interrupteur mural (3 sec.).
2. Allumer le luminaire depuis l'interrupteur mural.
3. Appuyer sur le bouton 4 à l'arrière brièvement dans les 5 secondes (le luminaire clignote 1x).

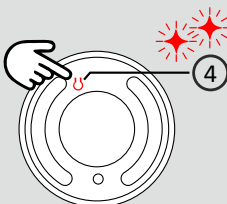

Réglage de la hauteur maximale

1. Éteindre le luminaire depuis l'interrupteur mural (3 sec.).
2. Allumer le luminaire depuis l'interrupteur mural.
3. Maintenir le bouton 4 à l'arrière enfoncé jusqu'à ce que le luminaire clignote 2x.
4. Régler le luminaire en hauteur.
5. Pour confirmer la position, éteindre le luminaire depuis l'interrupteur mural ou appuyer sur le bouton 1 (le luminaire clignote 2x).

2 Commande

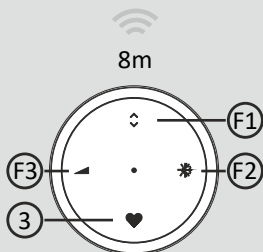

433,92MHz
1,0mW

Autres informations

Les fonctions F2 (température de couleur) et F3 (luminosité) ont une fonction mémoire.

Une télécommande permet de commander plusieurs luminaires.

Un luminaire ne peut être commandé que par une seule télécommande.

FR

Changement de la pile

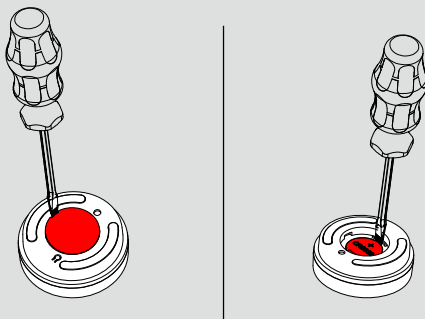

Option de montage

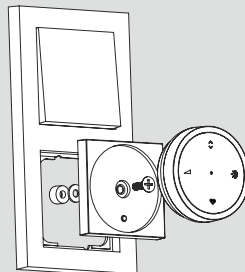
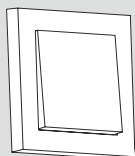

E0040106 / E0040106B

Comienzo rápido: Seleccione la función, luego gire.

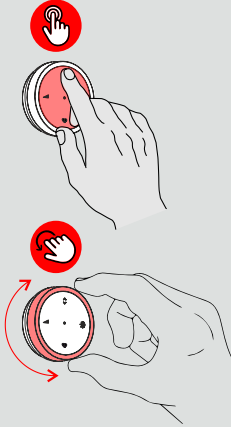

1 vez encender
2 veces apagar

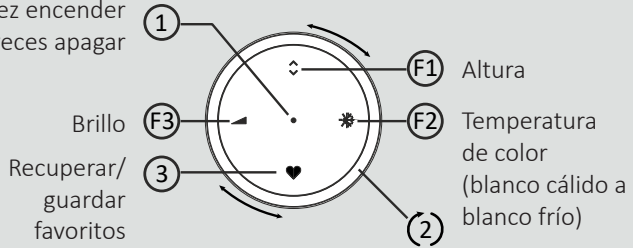

Para controlar, seleccione la función F1 F2 F3 presionando brevemente y, a continuación, cámbiala girando el anillo exterior 2.

ES

Programar el mando a distancia

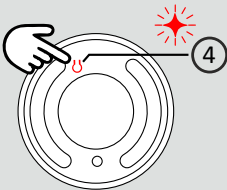

1. Apague la luminaria con el interruptor de pared (3 s).
2. Encienda la luminaria con el interruptor de pared.
3. Presione brevemente el botón 4 en la cara posterior antes de que transcurran 5 segundos (la luminaria parpadea una vez).

Establecer la regulación de la altura máxima

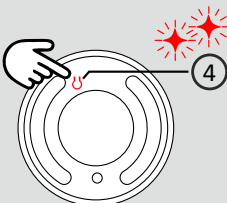

1. Apague la luminaria con el interruptor de pared (3 s).
2. Encienda la luminaria con el interruptor de pared.
3. Mantenga presionado el botón 4 en la cara posterior hasta que la luminaria parpadee dos veces.
4. Ahora, ajuste la altura de la luminaria.
5. Para confirmar la posición, apague la luminaria con el interruptor de pared o presione el botón 1 (la luminaria parpadea dos veces).

2 Manejo

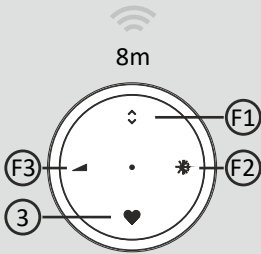

433,92mHz
1,0mW

Información adicional

Las funciones F2 (temperatura de color) y F3 (brillo) disponen de una función de memoria.

Un mando a distancia puede controlar varias luminarias. Una luminaria solo puede controlarse con un mando a distancia.

Sustitución de la pila

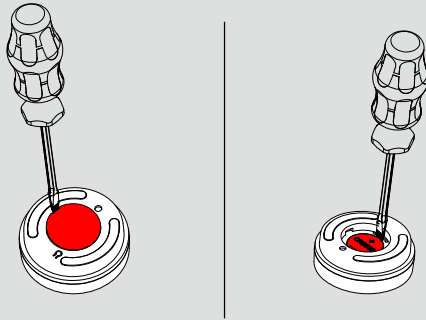

Opción de montaje

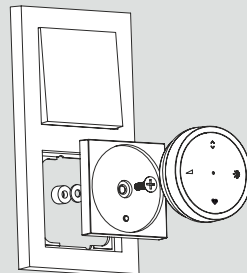
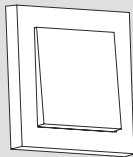

ES

E0040106 / E0040106B

Brzo pokretanje: Odaberite funkcije, nakon toga okrenite.

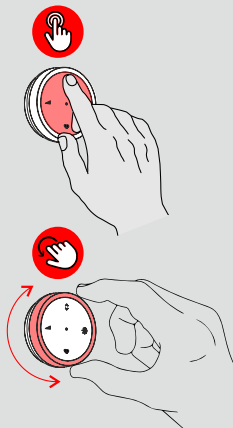

1x uključivanje
2x isključivanje

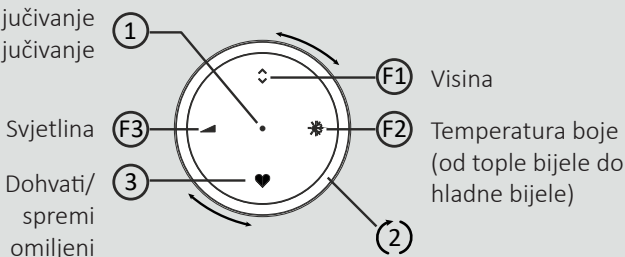

Za upravljanje odaberite funkciju F1 F2 F3 kratkim pritiskanjem, a nakon toga izmijenite okretanjem vanjskog prstena.

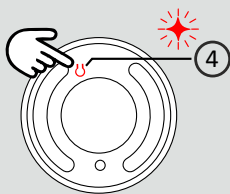

Programiranje daljinskog upravljača

1. Isključite svjetiljku zidnom sklopkom (3 s).
2. Uključite svjetiljku zidnom sklopkom.
3. Kratko pritisnite tipku 4 na stražnjoj strani u roku do 5 sekundi (svjetiljka treperi 1x).

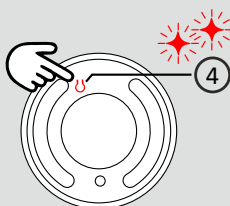

Namještanje maksimalnog podešavanja visine

1. Isključite svjetiljku zidnom sklopkom (3 s).
2. Uključite svjetiljku zidnom sklopkom.
3. Držite tipku 4 pritisnutom na stražnjoj strani dok svjetiljka 2x ne zatreperi.
4. Sada podesite visinu svjetiljke.
5. Za potvrđivanje položaja isključite svjetiljku zidnom sklopkom i pritisnite tipku 1 (svjetiljka treperi 2x).

2 Rukovanje

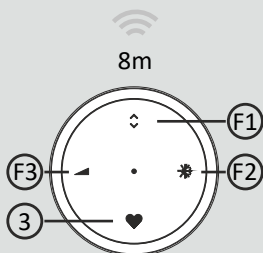

 433,92mHz
1,0mW

Dodatne napomene

Funkcije F2 (temperatura boje) i F3 (svjetlina) imaju funkciju memorije.

Daljinskim upravljačem možete upravljati s više svjetiljki. Jednom svjetiljkom može upravljati samo jedan daljinski upravljač.

Zamjena baterija

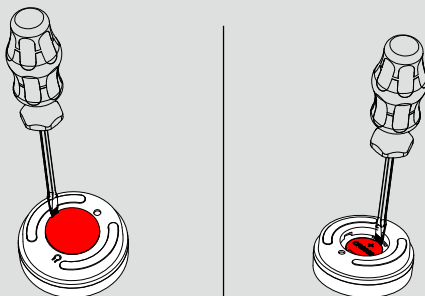

Mogućnost montaže

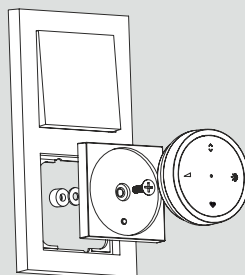
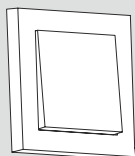

HR

E0040106 / E0040106B

Gyors indítás: Válasszon funkciót, majd fordítsa el.

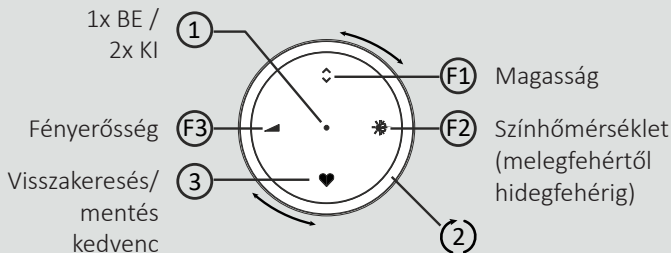
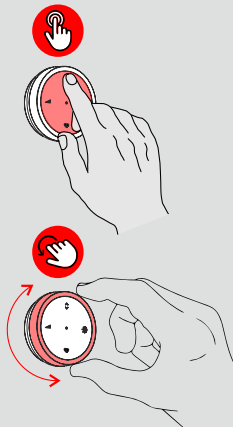

A vezérléshez válassza ki rövid megnyomással az F1 F2 F3 funkciót, majd változtassa meg a 2-es külső gyűrű elfordításával.

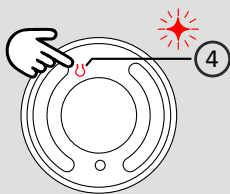

Távirányító betanítása

1. Kapcsolja ki a lámpát a fali kapcsolóval (3 mp).
2. Kapcsolja be a lámpát a fali kapcsolóval.
3. 5 másodpercen belül nyomja meg röviden a hátoldalon lévő 4-as gombot (a lámpa 1x felvillan).

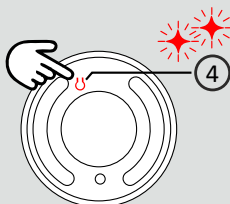

Maximális magasságállítás beállítása

1. Kapcsolja ki a lámpát a fali kapcsolóval (3 mp).
2. Kapcsolja be a lámpát a fali kapcsolóval.
3. Nyomja meg és tartsa lenyomva a hátoldalon lévő 4-as gombot, amíg a lámpa 2x villan.
4. Most állítsa be a lámpa magasságát.
5. A pozíció megerősítéséhez kapcsolja ki a világítást a fali kapcsolóval, vagy nyomja meg az 1-es gombot (a lámpa 2x villan)..

2 Kezelés

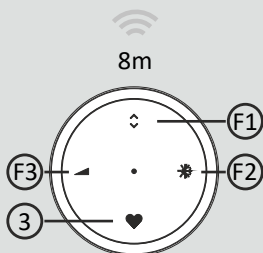

 433,92MHz
1,0mW

További tudnivalók

Az F2 (színhőmérséklet) és F3 (fényerősség) funkciók memóriefunkcióval rendelkeznek.

Egy távirányítóval több lámpa is vezérelhető.
Egy lámpát csak egy távirányítóról lehet vezérelni.

Elemcsere

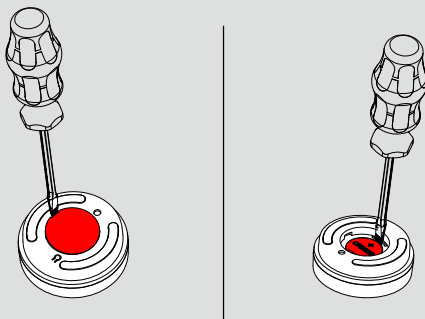

Felszerelési lehetőség

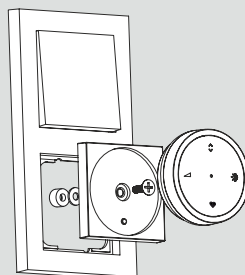
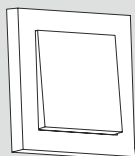

HU

E0040106 / E0040106B

Avvio rapido: selezionare la funzione, quindi ruotare la manopola.

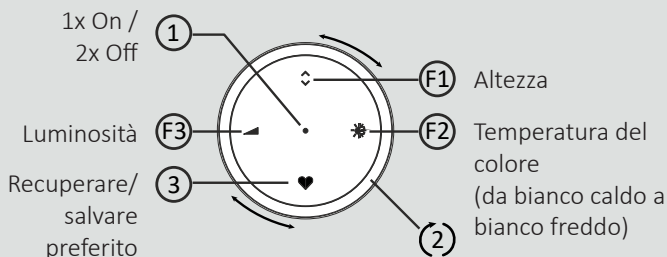
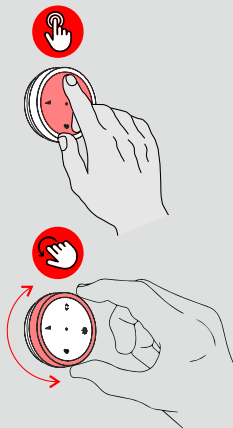

Per il comando, selezionare la funzione F1, F2, F3 con una breve pressione, quindi ruotare l'anello esterno 2 per cambiare.

Accoppiamento del telecomando

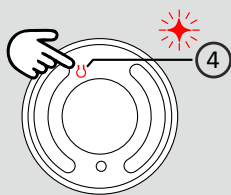

1. Spegnerne la lampada tramite l'interruttore a parete (3 s).
2. Accendere la lampada tramite l'interruttore a parete.
3. Premere brevemente il tasto 4 presente sul lato posteriore entro 5 secondi (la lampada lampeggia una volta).

Impostare la regolazione massima dell'altezza

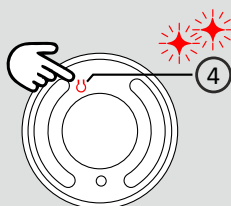

1. Spegnerne la lampada tramite l'interruttore a parete (3 s).
2. Accendere la lampada tramite l'interruttore a parete.
3. Tenere premuto il tasto 4 presente sul lato posteriore finché la lampada lampeggia due volte.
4. Quindi regolare l'altezza della lampada.
5. Per confermare la posizione, spegnere la lampada tramite l'interruttore a parete o premendo il tasto 1 (la lampada lampeggia due volte).

2 Comando

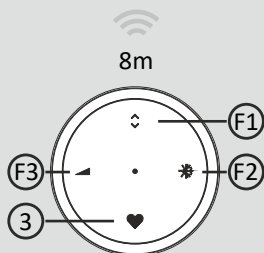

 433,92MHz
1,0mW

Altre informazioni

Le funzioni F2 (temperatura del colore) e F3 (luminosità) sono dotate di una funzionalità di memoria.

Uno stesso telecomando può controllare più di una lampada.

Una lampada può essere controllata da un solo telecomando.

Sostituzione della batteria

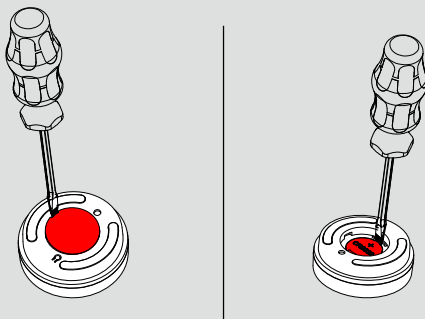

Possibilità di montaggio

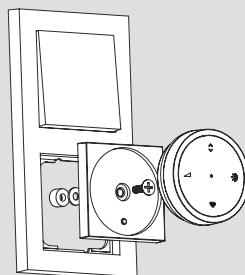
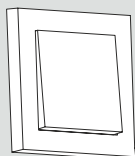

E0040106 / E0040106B

Aan de slag: selecteer de functie en draai vervolgens aan de ring.

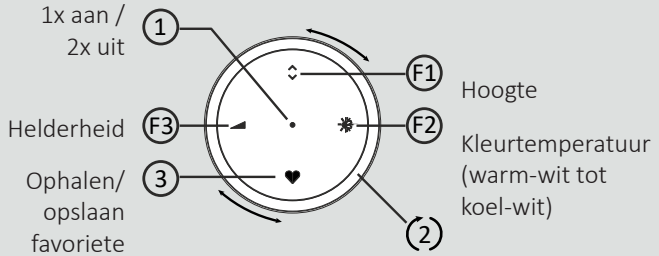
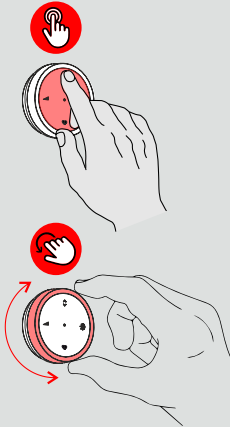

Voor de bediening selecteert u eerst de functie F1, F2, F3 door kort te drukken en wijzigt u deze vervolgens door aan de buitenste ring 2 te draaien.

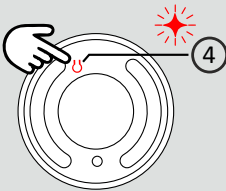

Afstandsbediening koppelen

1. Schakel de armatuur uit via de wandschakelaar (3 sec).
2. Schakel de armatuur in via de wandschakelaar.
3. Druk binnen 5 seconden kort op knop 4 op de achterkant (de armatuur knippert 1x).

Maximale hoogte instellen

1. Schakel de armatuur uit via de wandschakelaar (3 sec).
2. Schakel de armatuur in via de wandschakelaar.
3. Houd knop 4 op de achterkant ingedrukt tot de armatuur 2x knippert.
4. Pas nu de hoogte van de armatuur aan.
5. Om de positie te bevestigen, schakelt u de armatuur uit via de wandschakelaar of drukt u op knop 1 (de armatuur knippert 2x).

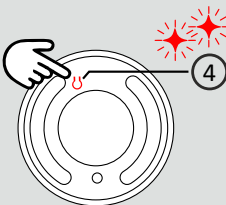

2 Bediening

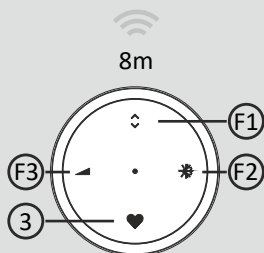

 433,92MHz
1,0mW

Meer informatie

De functies F2 (kleurtemperatuur) en F3 (helderheid) hebben een geheugenfunctie.

Met één afstandsbediening kunt u meerdere armaturen bedienen.

Een armatuur kan maar met één afstandsbediening worden bediend.

Batterij vervangen

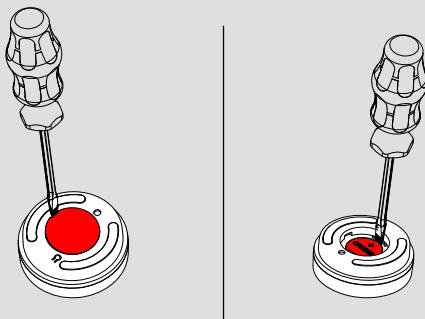

Bevestigingsmethode

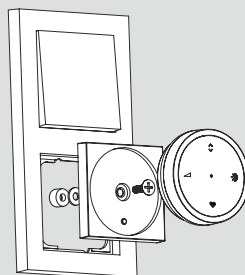
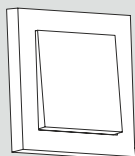

3 Glaswechsel

Glass change, Remplacement du verre, Sustitución del cristal, Zamjena stakla, A lámpaüveg cseréje, Sostituzione del paralume in vetro, Vervanging van de glazen kap

G00919

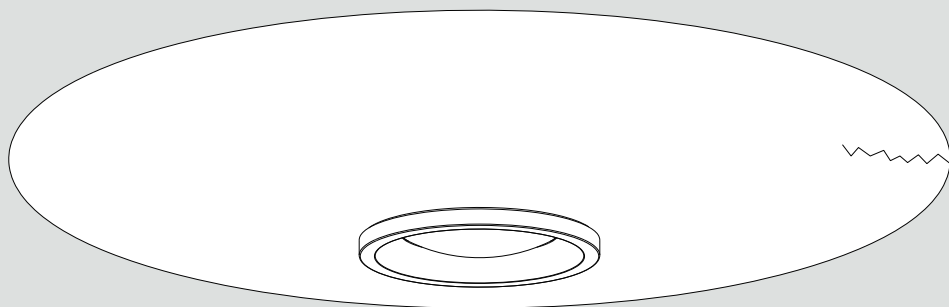

3

Glaswechsel Zamjena stakla, A lámpaüveg cseréje, Sostituzione del cristallo, Sostituzione del paralume in vetro, Vervanging van de glazen kap

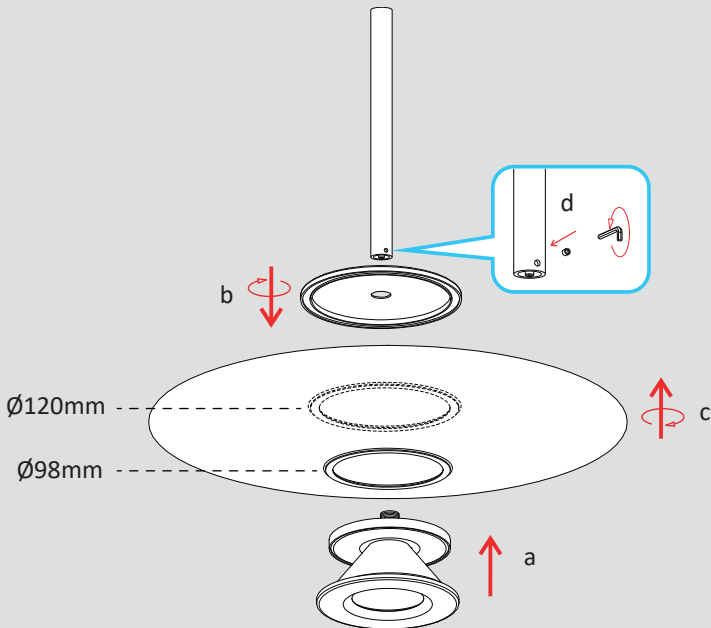
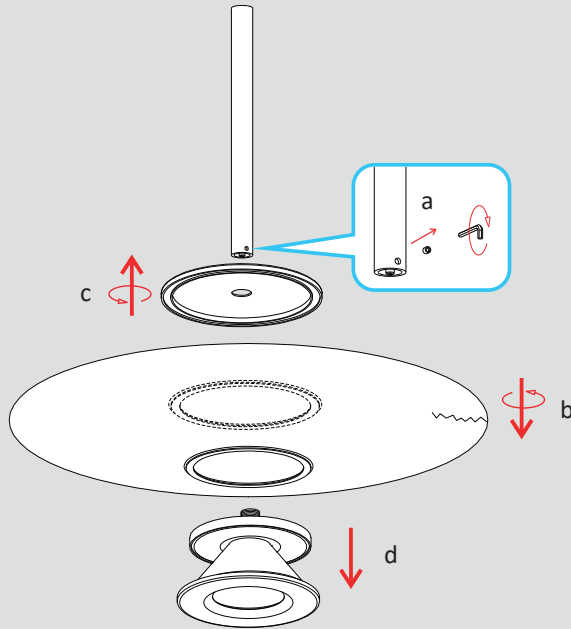

4 Gebrauchsanleitung

Wir danken Ihnen sehr, dass Sie sich für unser Produkt entschieden haben. Es wurde mit Sorgfalt nach den geltenden europäischen Vorschriften produziert, geprüft und verpackt. Packen Sie den Inhalt bitte vorsichtig aus. Prüfen Sie sofort nach Erhalt, ob alle zum Lieferumfang gehörenden Teile vorhanden sind und ob Transportschäden vorliegen. Sollte es Anlass für Beanstandungen geben, wenden Sie sich bitte umgehend an Ihren Fachhändler.

Wichtige Hinweise:

- Lesen Sie diese Anleitung vor der Montage und Inbetriebnahme aufmerksam durch. Sie erhalten wichtige Hinweise für den Gebrauch des Produktes. Beachten Sie gegebenenfalls die ergänzende Montageanleitung. Bewahren Sie diese Anleitung zur Information bzw. für Ersatzteilbestellungen auf.
- Dieses Produkt ist kein Spielzeug und somit für Kinder ungeeignet!
- Wird das Produkt mit einem Steckernetzteil geliefert, darf das Produkt auch nur mit diesem Steckernetzteil betrieben werden.
- Das bei Wand- und Deckenleuchten beiliegende Befestigungsmaterial ist für die Montage an einer Betondecke oder an einem verputzten Mauerwerk ausgelegt. Sollten Sie einen anderen Befestigungsuntergrund haben, passen Sie das Befestigungsmaterial dem Untergrund an.
- Hiermit erklärt die Paul Neuhaus GmbH, dass falls Sie ein Produkt erworben haben, das per Funksteuerung (z.B. Funkfernbedienung oder App) bedient werden kann, dieses Produkt den Anforderungen der Richtlinie 2014/53/EU (Radio Equipment Directive) des Europäischen Parlaments entspricht. Die vollständige EU-Konformitätserklärung

kann unter der folgenden Internet-Adresse abgerufen werden:

<https://scm.paul-neuhaus.de/public/conformity/>



Warnhinweise:

- Wir als Hersteller können nicht für Schäden verantwortlich gemacht werden, die durch unsachgemäße Montage und nicht bestimmungsgemäßen Gebrauch verursacht werden.
- Für die Installation und den Betrieb sind die nationalen und internationalen elektrischen Sicherheitsvorschriften zu beachten.
- Der elektrische Anschluss darf nur von einer autorisierten Fachkraft vorgenommen werden.
- Vor und während der Installation muss das Produkt unbedingt spannungsfrei sein.
- Stellen Sie sicher, dass Leitungen bei der Montage nicht beschädigt werden.
- Verwenden Sie nur die angegebenen und zulässigen Leuchtmittel.
- Halogenleuchtmittel, auch im kalten Zustand, nie mit bloßen Fingern berühren (verwenden Sie z.B. ein fusself- und fettfreies Tuch).
- Die Mindestabstände zu angestrahlten Flächen sind unbedingt einzuhalten (Aufkleber an der Leuchte).
- Bei Wartungsarbeiten und beim Leuchtmittelwechsel muss die Leuchte unbedingt abkühlen und spannungsfrei sein.

Erklärung Bildzeichen:



LED nicht berühren!



Schutzklasse I: Diese Leuchte besitzt einen Schutzleiter.

Der Schutzleiter muss an die Schutzleiterklemme angeschlossen werden.

4 Gebrauchsanleitung



Schutzklasse II: Diese Leuchte ist besonders isoliert und darf nicht an einen Schutzleiter angeschlossen werden.



Schutzklasse III: Diese Leuchte ist für den Betrieb an einem Sicherheitstransformator bestimmt (max. 42V) und wird mit Schutzkleinspannung betrieben.



Kleinster Abstand zu angestrahlten Flächen (in m)!

IP44

Geschützt gegen Spritzwasser!



Nur für den Innenbereich geeignet!



Nur eigensichere, sog. „Self-shielded“- Leuchtmittel verwenden!



Vorsicht spannungsführende Teile, bei Kontakt kann es zu einem elektrischen Schlag kommen.



Nicht in die Lichtquelle starren.



Nicht für Kinder geeignet.



Durch einen Fachmann austauschbare Lichtquelle (nur LED).



Durch einen Fachmann austauschbares Betriebsgerät.

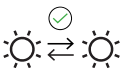

Durch einen Endverbraucher austauschbare Lichtquelle.



Durch einen Endverbraucher austauschbare Lichtquelle (nur LED).

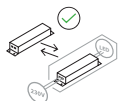

Durch einen Endverbraucher austauschbares Betriebsgerät.



Die Leuchte kann über einen externen Dimmer gedimmt werden.



Die Leuchte kann über die Fernbedienung gedimmt werden.



Die Leuchte kann über einen Sensor gedimmt werden.



SimplyDim: Wird die Leuchte innerhalb von 3 Sek.nach dem Ausschalten wieder

eingeschaltet, startet der Dimmvorgang. Die Helligkeit, in der die Leuchte jetzt aus- und (innerhalb von 3 Sek.) wieder eingeschaltet wird, wird auch beim nächsten Einschalten erneut wiedergegeben (Memoryeffekt).

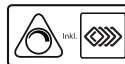

Die Leuchte kann durch mehrfaches Betätigen des Wandschalters in Stufen gedimmt werden.



Die Leuchte ist über einen Touchdimmer dimmbar.



Die Leuchte kann über eine App gedimmt werden.



Die Leuchte ist nicht dimmbar.



CE-Bestätigung vom Hersteller, dass das Produkt den geltenden Vorschriften und Normen entspricht.



UKCA-Bestätigung vom Hersteller, dass das Produkt den geltenden Vorschriften und Normen entspricht.

4 Gebrauchsanleitung



Auf alle Produkte deren Verpackungen mit dem 10-Jahre-Garantie-Siegel gekennzeichnet sind, wird eine kostenlose Herstellergarantie von 10 Jahren gewährt.

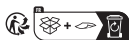

Entsorgen Sie die Verpackung gemäß Entsorgungsvorschrift.

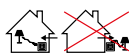

Die Leuchte darf nur in Innenräumen geladen werden!



Entsorgen Sie die Verpackung gemäß Entsorgungsvorschrift.

Bezeichnung der Anschlussklemmen:

- PE oder  = grün / gelb = Schutzleiter
- N = blau = Neutralleiter
- L = schwarz (braun) = Phase

Anschlussleitungen für Tisch- und Stehleuchten:

Typ X Wenn die Anschlussleitung beschädigt ist, darf sie durch eine (über den Elektrofachhandel erhältliche) Leitung ersetzt werden.

Typ Y Zur Vermeidung von Gefährdungen darf eine beschädigte Anschlussleitung ausschließlich von einer Elektrofachkraft ausgetauscht werden.

Typ Z Die Anschlussleitung kann nicht getauscht werden. Falls die Leitung beschädigt ist, muss das Produkt verschrottet werden.

Pflegehinweise:

Erhalten Sie den Wert des Produktes durch regelmäßige Pflege. Leichte Verschmutzungen können mit einem angefeuchteten, weichen Tuch beseitigt werden. Achten Sie darauf, dass die Reinigungsmittel die Oberfläche nicht angreifen. Verwenden Sie nur herkömmliche, milde und lösungsmittelfreie Reiniger. Niemals Scheuermittel, Aceton

(Nagellackentferner) oder Reinigungsmittel auf Chlorbasis verwenden. Das Reinigungsmittel muss anschließend rückstandslos von dem Produkt entfernt werden.

Reparatur:

Eine festverbaute, defekte Lichtquelle dieses Produktes darf nur vom Hersteller oder einem von ihm beauftragten Servicetechniker oder einer vergleichbar qualifizierten Person ersetzt werden.

Bei Reklamationen wenden Sie sich an Ihren zuständigen Fachhändler oder wenden Sie sich direkt an unsere Service-Hotline – geben Sie bei technischen Fragen die Chargennummer (xxxxxx-xx-xx-xxxx) an. Diese finden Sie auf dem Typenschild.



+49 2922-97 21 92 90



Kundenservice@neuhaus-group.de

Entsorgungshinweise:



Altgeräte dürfen nicht in den Hausmüll!

Sollte das Produkt nicht mehr benutzt werden können, so ist jeder Verbraucher gesetzlich verpflichtet, Altgeräte getrennt vom Hausmüll, z.B. bei einer Sammelstelle seiner Gemeinde/ seines Stadtteils, bei einem Händler, der die Voraussetzungen erfüllt oder dem Hersteller, abzugeben. Damit wird gewährleistet, dass Altgeräte fachgerecht entsorgt werden. Sie sind dazu verpflichtet, alte Batterien, Akkus und Lampen vor der Rückgabe aus den Altgeräten zu entfernen (soweit es ohne Zerstörung des Altgeräts möglich ist und sofern keine Wiederverwendung erfolgen soll).

Rücknahmepflichten von Händlern:

Vertreiber mit einer Verkaufsfläche für Elektro- oder Elektronikgeräte von mindestens 800m², die mehrmals im Kalenderjahr oder dauerhaft Elektro- und Elektronikgeräte anbieten und auf dem Markt bereitstellen sind verpflichtet,

- bei der Abgabe eines neuen Elektro- oder Elektronikgerätes an einen Endnutzer ein Altgerät des Endnutzers der gleichen Geräteart, das im Wesentlichen die gleichen Funktionen wie das neue Gerät erfüllt, am Ort der Abgabe oder in unmittelbarer Nähe hierzu unentgeltlich zurückzunehmen und
- auf Verlangen des Endnutzers Altgeräte, die in keiner äußeren Abmessung größer als 25 cm sind, im Einzelhandelsgeschäft oder in unmittelbarer Nähe hierzu unentgeltlich zurückzunehmen; die Rücknahme darf nicht an den Kauf eines Elektro- oder Elektronikgerätes geknüpft werden und ist auf drei Altgeräte pro Geräteart beschränkt.

Onlineverzeichnis der Sammel- und Rücknahmestellen

- www.stiftung-ear.de (eine Registrierung ist erforderlich)
- www.take-e-back.de
- www.sammelstellensuche.de

Wir weisen alle Endnutzer von Elektro- und Elektronikaltgeräten darauf hin, dass Sie für das Löschen personenbezogener Daten auf den zu entsorgenden Altgeräten selbst verantwortlich sind.



Falls Ihr Produkt mit Batterien/Akkus betrieben wird oder dem Produkt eine Fernbedienung

beiliegt, egal, ob sie Schadstoffe enthalten oder nicht, sind Sie als Verbraucher gesetzlich

verpflichtet, verbrauchte Batterien/Akkus fachgerecht, bei einer Sammelstelle ihrer Gemeinde/ ihres Stadtteils oder im Handel zu entsorgen, bzw. abzugeben, damit sie einer umweltschonenden Entsorgung sowie einer Wiedergewinnung von wertvollen Rohstoffen zugeführt werden können.

- Nicht wieder aufladbare Batterien dürfen nicht geladen werden!
- Ungleiche Batterietypen oder neue und gebrauchte Batterien nicht zusammen verwenden!
- Nur die empfohlenen Batterien oder die eines gleichwertigen Typs verwenden!
- Beim Einlegen der Batterien auf richtige Polarität achten! Batterien bei längerem Nichtgebrauch entnehmen!
- Schließen Sie die Batteriekontakte nicht kurz! Dies kann zu starker Erhitzung oder Feuer führen!
- Batterien nicht ins Feuer werfen!
- Reinigen Sie die Batterie- und Gerätekontakte bei Bedarf vor dem Einlegen.
- Nehmen Sie die Batterie nicht auseinander.
- Vermeiden Sie den Kontakt von Batterieflüssigkeit mit Haut, Augen und Schleimhäuten. Entfernen Sie Batterieflüssigkeit nicht mit bloßen Händen. Tragen Sie dabei Schutzhandschuhe. Spülen Sie bei Kontakt mit der Batterieflüssigkeit die betroffenen Stellen sofort mit reichlich klarem Wasser ab und suchen Sie einen Arzt auf.
- Wenn Sie die Fernbedienung längere Zeit nicht benutzen, entnehmen Sie die Batterie(n) aus dem Batteriefach.
- Halten Sie neue und gebrauchte Batterien von Kindern fern und bewahren Sie Batterien außerhalb der Reichweite von Kindern auf.
- Batterien können bei Verschlucken

4 Gebrauchsanleitung

- lebensgefährlich sein.
- Wird die Knopfzellen-Batterie heruntergeschluckt, kann sie innerhalb von 2 Stunden ernsthafte innere Verätzungen verursachen, die zum Tode führen können.
- Wenn das Batteriefach nicht sicher schließt, benutzen Sie das Produkt nicht mehr, halten es von Kindern fern und informieren Sie unseren Kundenservice.

Batterien können chemische Gefahrenstoffe enthalten, die sowohl die Gesundheit von Menschen und Tieren gefährden und die Umwelt belasten. Beim Umgang mit lithiumhaltigen Batterien ist besondere Vorsicht geboten, da sich diese zudem bei unsachgemäßer Behandlung leicht entzünden können und Brände verursachen können.

Weiterführende Information finden Sie auf unserer Webseite.

Die Paul Neuhaus GmbH gewährt allen Verbrauchern und Unternehmern, die eine Paul Neuhaus Leuchte unmittelbar von der Paul Neuhaus GmbH erworben haben, sowie allen Verbrauchern, die eine solche Leuchte von einem Unternehmer erworben haben, der seinerseits die Leuchte unmittelbar von der Paul Neuhaus GmbH erworben hat (berechtigter Unternehmer),

- die gesetzliche Gewährleistung von 2 Jahren. Die Inanspruchnahme der gesetzlichen Mängelgewährleistungsrechte des Käufers ist unentgeltlich.
 - auf alle Artikel der Neuhaus PURE Produktlinie und jede Leuchte deren Verpackung mit dem 10-Jahre-Garantie-Siegel gekennzeichnet ist, eine kostenlose Herstellergarantie von zehn Jahren, und zwar sowohl auf die Leuchte als auch auf die Leuchtmittel, sofern die Leuchtmittel nicht auswechselbar und mit der Leuchte fest verbunden sind,
- nachfolgend Leuchten –
- und die Leuchten nebst eingebauten Leuchtmittel nach dem 01.07.2020 erworben worden sind.

Inhalt der Garantie:

1. Garantieschutz

Die Paul Neuhaus GmbH garantiert dem Verbraucher und/oder dem Unternehmer, dass die Leuchten über die in ihren Leistungs-/Artikelbeschreibungen zugesicherten Eigenschaften verfügen und frei von Konstruktionsfehlern, Material und Herstellungsmängeln sind. Maßgeblich sind der Stand der Technik und die wissenschaftlichen Erkenntnisse zum Zeitpunkt der Herstellung des Produkts. Die Garantie erstreckt sich auf eine

einwandfreie Funktion der Leuchten, der eingebauten elektronischen Komponenten sowie die Verwendung mangelfreier Werkstoffe, insbesondere ihrer Oberflächen aus Glas, Metall und/oder Kunststoff. Verschleißteile sind von der Garantie ausgenommen.

Die Garantie der Leuchtfunktion wird dadurch begrenzt, dass die Lichtleistung der LED-Leuchtmittel mit ihrer Lebensdauer nachlässt (gebrauchsbedingter Verschleiß).

Als Lebensdauer eines LED-Leuchtmittels wird der Zeitraum im Dauerbetrieb bezeichnet, in der die Leuchtkraft auf 70% des Ausgangswertes seit der Inbetriebnahme sinkt.

Paul Neuhaus garantiert LED-Leuchtmittel, die mindestens den Wert L70/B10 aufweisen. L70 bedeutet, dass 70% des Ausgangslichtstromes nach Ablauf der LED Lebensdauer gewährleistet werden. – B10 beschreibt, dass nach dem Ende der LED Lebensdauer nur 10% der LEDs diesen Wert unterschreiten.

2. Garantiebedingungen

Die Garantiezusage gilt unter folgenden Bedingungen:

- dem sachgemäßen Gebrauch der Paul Neuhaus-Leuchte gemäß ihrer Bedienungs- und Gebrauchsanleitung;
- der Wartung und Pflege der Leuchte gemäß der Gebrauchsanleitung;
- dem Anbau und der Installation gemäß der Bedienungs- und Gebrauchsanleitung und der Installationsvorschriften;
- der Einhaltung der Grenzwerte für Versorgungsspannung und Umgebungseinwirkung gemäß der Bedienungs- und Gebrauchsanleitung und Installationsvorschriften;

5 Garantieerklärung

- der Vermeidung von chemischen und physikalischen Einwirkungen;
- dem Unterlassen von eigenmächtig vorgenommenen An- und Umbauten.

Von der Garantie ausgenommen sind generell Paul Neuhaus-Leuchten, die als Zweite-Wahl-Artikel oder Muster erworben worden sind. Ein abgewickelter Garantiefall führt nicht zu einer neuen Garantie von zehn Jahren. Die von der ursprünglichen Garantiezeit verbliebene Restgarantiezeit gilt auch für das Ersatzprodukt.

3. Garantieleistungen

Die Garantie umfasst im Falle eines Defekts oder Mangels der Leuchte nach billigem Ermessen der Paul Neuhaus GmbH eine kostenfreie Reparatur oder eine kostenfreie Ersatzteillieferung oder Ersatzlieferung des gleichartigen oder entsprechenden Paul Neuhaus-Produkts. Die Paul Neuhaus GmbH behält sich vor, die Garantieleistung dem technischen Fortschritt anzupassen.

Kosten für Montage, Demontage und den Transport, sowie Spesen, Porto und dergleichen sind von der Garantie ausgenommen. Auch Folgeschäden, Betriebsausfallschäden und Gewinnverluste, die auf ein defektes oder mangelhaftes Paul Neuhaus Produkt zurückzuführen sind, werden nicht von der Garantiezusage erfasst.

4. Garantiausschluss und Garantienachweis

Der Anspruch auf Garantieleistungen besteht nur, wenn innerhalb der Garantiezeit, spätestens jedoch bis zum Ende des dem Garantiezeitpunkt folgenden Werktages, das fehlerhafte Produkt mit entsprechendem Kassenbon oder der mit Datum versehenen Rechnung der Paul Neuhaus GmbH oder dem berechtigten Unternehmer vorgelegt wird.

Die entsprechenden Kaufbelege sind daher bis zum Ablauf der Garantiezeit aufzubewahren.

5. Garantiebeginn

Bei jeder Leuchte deren Verpackung mit dem 10-Jahre-Garantie-Siegel gekennzeichnet ist beträgt die Garantiezeit 10 Jahre. Sie beginnt mit dem Kaufdatum, welches auf dem Kaufbeleg ausgewiesen ist und endet nach 10 Jahren an diesem Datum. Eine Verlängerung der Garantie ist ausgeschlossen. Sie verlängert sich insbesondere nicht durch einen Garantiefall. Auch beginnt durch ein Ersatzprodukt keine neue Garantie. Die auf den berechtigten Unternehmer entfallenden Garantiezeiten werden nicht auf die des Verbrauchers angerechnet.

6. Andere Ansprüche

Die Garantie der Paul Neuhaus GmbH schränkt die gesetzlichen Rechte der Verbraucher, insbesondere die Rechte aus § 437 BGB (Nacherfüllung, Rücktritt oder Minderung, Schadensersatz) bei Mangelhaftigkeit der Leuchten nicht ein; die gesetzlichen Rechte bestehen unabhängig von der Leuchtengarantie. Auch die Haftung nach dem Produkthaftungsgesetz wird durch die Garantie nicht eingeschränkt.

7. Geltendmachung der Garantie

Um die Garantie auszuüben, muss der Garantiefall unverzüglich gemeldet und das Produkt mit einer Kopie des Kaufbelegs entsprechend Ziffer 4 dieser Erklärung eingesendet werden. Die Meldung hat schriftlich gegenüber der:

Paul Neuhaus GmbH
Olakenweg 36
59457 Werl

5 Garantieerklärung

zu erfolgen. Das defekte oder mangelhafte Produkt ist ebenfalls, nach Erhalt des Retourenscheins, an die aufgeführte Adresse zu senden.

4 Directions for use

We thank you very much for choosing our product. It has been produced, tested and packed with care and in accordance with the currently applicable European regulations. Please unpack the contents carefully. Check immediately upon receipt that all parts included in the scope of delivery are present and that no damage has been caused during transport. Should there be cause for complaint, please contact your specialist retailer.

Important notes:

- Please read these instructions carefully before assembly and commissioning. They will provide you with important information with regard to the use of the product. Please also follow the supplementary assembly instructions, if required. Keep these instructions in a safe place for your information or for ordering spare parts.
- This product is not a toy and so, it is not suitable for handling by children.
- If the product is delivered with a plug-in power supply unit, it may only be operated with this plug-in power supply unit.
- The supplied fittings, in the case of wall and ceiling luminaires, are designed for installation on a concrete ceiling or on plastered brickwork. If you have a different sub-surface for installation, please adapt the fittings so as to be suitable for that surface.
- The Paul Neuhaus GmbH hereby declares that in case that you have purchased a product that can be operated by radio control (e.g. radio remote control or app), this product complies with the requirements of Directive 2014/53/EU (Radio Equipment Directive) of the European Parliament.
The complete EU Declaration of Conformity is available on the following address:

<https://scm.paul-neuhaus.de/public/conformity/>



Warning information:

- We, as the manufacturer, cannot be made liable for damage that is a result of improper installation or unintended use.
- The national and international electrical safety instructions must be followed for both the installation and operation.
- The electrical connection may only be made by carried out by an authorised specialist.
- It is essential that the product is de-energised during installation.
- Please ensure that the wires are not damaged during installation.
- Use only the prescribed and permitted lamps.
- Never touch halogen lamps with bare hands (use, for example, a lint-free and oil-free piece of cloth).
- The minimum distance to the surfaces that are illuminated must be maintained, without fail (see the sticker on the lamp).
- When carrying out maintenance and changing the lamp, it is essential that it has cooled down and is de-energised.

Explanation of symbols:



Do not touch the LED!



Protection class I: This luminaire is fitted with a protective conductor. This must

be connected to the protective conductor terminal.



Protection class II: This luminaire has been specially insulated and may not be

connected to a protective conductor.

4 Directions for use

 Protection class III: This luminaire is intended for operation on a safety transformer (max. 42V) and is operated with safety extra low voltage.

 Minimum distance to the illuminated surfaces (in m)!

IP44 Splash proof!

 Only suitable for use indoors!

 Use only the so-called “self shielded” lamps!

 Danger: Live parts can result in an electric shock.

 Do not look into the light source.

 Not for children.

 Replaceable (LED only) light source by a professional.

 Replaceable control gear by a professional.

 Replaceable light source by an end-user.

 Replaceable (LED only) light source by an end-user.

 Replaceable control gear by an end-user.

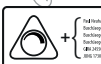
 The luminaire can be dimmed by an external dimmer.

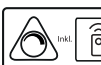
 The luminaire can be dimmed by a remote control unit.

 The luminaire can be dimmed by a sensor.

 SimplyDim: If the luminaire is switched on again, within 3 seconds of being switched off, the dimming process is started. The brightness with which the luminaire is now switched off and on once again (within 3 seconds), remains the same the next time it is switched on (memory effect).

 The luminaire can be dimmed in steps by repeatedly actuating the wall switch.

 The luminaire can be dimmed via a touch dimmer.

 The luminaire can be dimmed via an app.

 The luminaire cannot be dimmed.

CE CE confirmation by the manufacturer which certifies that the product complies with the applicable regulations and standards.

UKCA UKCA confirmation by the manufacturer which certifies that the product complies with the applicable regulations and standards.

 A free-of-cost warranty is provided for all products whose packaging has the 10 year warranty seal affixed on it.

 Dispose the packaging according to the disposal regulations.

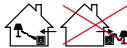
 The luminaire should only be charged indoors!

 Dispose the packaging according to the disposal regulations.

4 Directions for use

Identification of the terminals:

- PE or  = green / yellow = protective conductor
- N = blue = neutral conductor
- L = black (brown) = phase

Connecting lines for table and standard lamps:

Type X If the connection line is damaged, it can be replaced by another (available at specialist electrical stores).

Type Y In order to avoid a dangerous event, a damaged connection line may only be replaced by a qualified electrician.

Type Z The connection line may not be replaced. If the line is damaged, the unit must be scrapped.

Care instructions:

Maintain the value of the product through regular maintenance. Light soiling can be removed with a damp, soft cloth. Make sure that the detergents used do not attack the surface. Only use conventional, mild and solvent free cleaning agents. Never use scouring agents, acetone (nail polish remover) or chlorine-based cleaning agents. All of the cleaning agent must then be removed from the product without leaving any residue.

Repair:

For safety reasons, the light source of this luminaire should only be replaced by the manufacturer, a service technician commissioned by the manufacturer or a person with comparable qualifications.

If you have any complaints, please contact our authorized retailer or make use of our Service Hotline directly – in the case of technical queries, please specify the batch number (xxxxxx-xx-xx-xxxx). You can find this on the label.

 +49 2922-97 21 92 90

 Kundenservice@neuhaus-group.de

Disposal instructions:



Old units must not be disposed of in household waste! If the product can no longer be used, every consumer is legally obliged to dispose of used appliances separately from the household waste, e.g. at a collection point in his/her municipality or district. This ensures that old units are disposed of properly.



If your product is battery powered or comes with a remote control, you as a consumer are legally obliged to dispose of or return used batteries properly.

- Batteries that are not rechargeable may not be charged!
- Do not use non-similar types of batteries or new batteries along with old ones!
- Use only the recommended types of batteries or those of an equivalent type!
- Check the right polarity when inserting the batteries. Remove the batteries if the product is not to be used for a long time!
- Do not short circuit the battery contacts! This can result in excessive heating or fire!
- Do not throw batteries into fire!
- If necessary, clean the battery and device contacts before inserting the battery.
- Do not take the battery apart.
- Avoid contact of battery fluid with skin, eyes and mucous membranes. Do not remove battery fluid with bare hands. Wear protective gloves when doing so. If you come into contact with battery fluid, rinse the affected areas immediately with plenty of clean water and seek medical advice. If you do not use the remote control for a longer period of time, remove the battery(ies) from the battery compartment.

- Keep new and used batteries away from children and keep batteries out of the reach of children.
- Batteries can be fatal if swallowed.
- If the button cell battery is swallowed, it can cause serious internal burns within 2 hours, which can lead to death.
- If the battery compartment does not close securely, stop using the product, keep it away from children and inform our customer service.

Further information can be found on our website.

Paul Neuhaus GmbH grants all consumers and companies that have purchased a Paul Neuhaus light fitting directly from Paul Neuhaus GmbH, and all consumers who have purchased such a light fitting from a company that purchased the light fitting directly from Paul Neuhaus GmbH (an authorised reseller),

- the statutory warranty of 2 years. Purchasers' utilisation of their statutory rights in respect of a warranty for defects is free of charge.
 - on all items of the Neuhaus PURE product line and every light fitting with packaging that is marked with the 10-year guarantee seal a free manufacturer's guarantee of ten years both on the light fitting and on the illuminant if the latter is non-replaceable and fixed to the fitting.
- hereinafter 'light fittings' –
- and the light fittings and built-in lamps that have been purchased after 01.07.2020.

Content of the guarantee:

1. Guarantee cover

Paul Neuhaus GmbH guarantees to the consumer and/or the company owner that the light fittings have the characteristics warranted in their performance/product descriptions and are free of any defects of design, manufacture or materials. The status of the technology and of scientific knowledge at the time of manufacture are definitive in this regard.

The guarantee includes the perfect functioning of the light fittings and built-in electronic components and the use of zero-defect materials, in particular for its surfaces made of glass, metal, and/or plastic. Wear parts are not included in the warranty.

The guarantee of the lights functioning is

restricted, as the LEDs' luminous power wanes throughout its life cycle (natural wear and tear).

The life cycle of an LED is defined as the point during continuous operation when luminescence falls to 70% of the initial value since first activation.

Paul Neuhaus guarantees LED illuminants that have a value of at least L70/B10. L70 means that the percentage of the initial luminous flux guaranteed after expiry of the LED service life is 70%. B10 describes the fact that after the end of the LED service life only 10% of the LEDs will be below this level.

2. Terms of the guarantee

The guarantee is subject to the following conditions:

- Proper use of the Paul Neuhaus light fitting in accordance with its instructions for use and operation;
- Maintenance and care of the light fitting as per the operating instructions;
- Fitting and installation as per the operating instructions and the installation guidelines;
- Observation of the limits for supply voltage and environmental influences as per the operating instructions and installation guidelines;
- Avoidance of chemical and physical impacts;
- Refraining from performing unauthorised additions and alterations.

In general, Paul Neuhaus light fittings that have been purchased as a second choice product or sample model are excluded from the guarantee. A processed guarantee claim does not lead to a new guarantee of ten years, rather the remaining guarantee period from the original guarantee term applies to the replacement product too.

3. Guarantees

Using Paul Neuhaus GmbH's equitable discretion, in the event of a defect or deficiency of the light fitting the guarantee includes free repair or free spare part delivery or delivery of a replacement of the same or equivalent Paul Neuhaus product. Paul Neuhaus GmbH reserves the right to adjust the guarantees to technical advances.

Costs for assembly, removal, and transportation as well as expenses and postage of the light fitting are excluded from the guarantee. Consequential damage, damage due to operational failure and losses of profit that can be attributed to a defective or deficient Paul Neuhaus product are not included when accepting the guarantee.

4. Exclusion and proof of guarantee

The claim for guarantees may only be substantiated if the faulty product is presented to Paul Neuhaus GmbH or the authorised reseller with the relevant receipt or the dated invoice within the guarantee period, or at the end of the day after the guarantee ends at the latest. The relevant proof of purchase must therefore be kept until the guarantee period expires.

5. Commencement of the guarantee

For every light fitting with packaging that carries the 10-year guarantee seal the guarantee period is 10 years. It starts from the date of purchase, which is shown on the receipt, and ends 10 years from that date. The guarantee cannot be extended. In particular, it does not get extended by a guarantee claim. A replacement product also does not trigger the start of a new guarantee. The guarantee periods that are apportioned to the authorised reseller do not count against that of the consumer.

6. Other claims

In the event of the light fittings being defective, Paul Neuhaus GmbH's guarantee has no negative affect on the consumer's statutory rights, especially not on those arising from Art. 437 of the German Civil Code (making good, cancellation or reduced payment, compensation); the statutory rights exist independently of the light fitting guarantee. Liability pursuant to the Product Liability Act is also not diminished by the guarantee.

7. Enforcing the guarantee

In order to exercise the guarantee, the claim must be reported without delay and the product sent in along with a copy of the receipt as per clause 4 of this declaration. This must be sent in writing to the manufacturer at the following address:

Paul Neuhaus GmbH
Olakenweg 36
59457 Werl

After receipt of the returns slip, the faulty or deficient product must also be sent to the address shown.

4 Mode d'emploi

Nous vous remercions beaucoup d'avoir sélectionné notre luminaire. Nous avons eu soin de le fabriquer, de le vérifier, puis de l'emballer dans le respect des normes européennes en vigueur. Veuillez le déballer avec précaution. A réception, contrôlez que toutes les pièces ont été livrées et vérifiez si la marchandise a été abimée pendant le transport. En cas d'anomalie, veuillez vous adresser immédiatement à votre distributeur.

Informations importantes:

- Lire très attentivement le mode d'emploi avant de procéder au montage et à la mise en service du luminaire. Nous fournissons des informations utiles à son emploi. Si besoin, suivre nos instructions complémentaires de montage. Conserver ces instructions pour information et pour commander des pièces de rechange.
- Ce luminaire n'est pas un jouet, de ce fait, il ne doit pas être mis à la portée des enfants!
- Si le luminaire est livré avec un bloc d'alimentation, le luminaire ne pourra fonctionner qu'avec ce bloc d'alimentation.
- Le matériel de fixation est livré avec les appliques et les plafonniers, il sert à monter le luminaire sur un plafond en béton ou sur un mur en crépi. Pour un autre support, adapter le matériel de fixation au support.
- Paul Neuhaus GmbH déclare par la présente que, si vous avez fait l'acquisition d'un produit qui peut être utilisé avec une commande radio (télécommande radio ou application, par exemple), celui-ci répond aux exigences de la directive 2014/53/UE (Radio Equipment Directive) du Parlement européen.
La déclaration de conformité UE intégrale peut être téléchargée à l'adresse Web suivante:

<https://scm.paul-neuhaus.de/public/conformity/>



Avertissement:

- En tant que fabricant, nous ne pourrions pas être tenus responsables pour les dommages survenus suite à un mauvais montage, ni pour les dommages occasionnés par une utilisation non conforme de l'appareil.
- Pour installer et utiliser le luminaire, il convient de respecter les consignes de sécurité en électricité qui sont en vigueur sur le plan national et international.
- Le branchement électrique du luminaire ne doit être effectué que par un personnel habilité.
- Le luminaire ne doit absolument pas être sous tension avant et pendant l'installation.
- S'assurer que les câbles ne se détériorent pas pendant le montage.
- N'utiliser que des ampoules homologuées dont les références figurent sur la notice.
- Les lampes halogènes, même lorsqu'elles sont froides, ne doivent jamais être touchées à main nue (pour les toucher utiliser par exemple un chiffon doux et sans tâches de graisse).
- Respecter impérativement les intervalles minimum entre les surfaces d'éclairage (autocollant sur le luminaire).
- Pour effectuer des travaux de maintenance et changer une ampoule, laisser impérativement refroidir le luminaire, il ne doit pas être sous tension.

Signification des logos:



Ne pas toucher aux lampes LED!



Classe de protection I: Ce luminaire possède un conducteur de protection. Le conducteur de protection doit être raccordé à la borne de mise à la terre.

4 Mode d'emploi



Classe de protection II: Ce luminaire est particulièrement isolé, il ne faut pas le raccorder à un conducteur de protection.



Classe de protection III : Ce luminaire fonctionne avec un transformateur de sécurité (42V maximum), il marche avec une protection basse tension.



Intervalle minimum par rapport aux surfaces d'éclairage (en m)!

IP44

Protection contre les éclaboussures!



A n'utiliser qu'en intérieur!



N'utiliser que des ampoules auto-protégées, signalées "Self-shielded"!



Attention aux pièces sous tension, en cas de contact, une décharge électrique peut se produire.



Ne pas regarder fixement la source lumineuse.



Ne convient pas pour enfants.



Source de lumière remplaçable (LED uniquement) par un professionnel.



Contrôleur remplaçable (LED uniquement) par un professionnel.



Source de lumière remplaçable par le consommateur.



Source de lumière remplaçable (LED uniquement) par le consommateur.

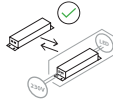

Contrôleur remplaçable (LED uniquement) par le consommateur.



Ce luminaire peut être réglé avec un variateur externe.



Ce luminaire peut être réglé avec une télécommande.



Ce luminaire peut être réglé par capteur.



SimplyDim: Si le luminaire se rallume 3 secondes après s'être éteint, le variateur s'enclenche.

L'intensité d'éclairage du luminaire au moment où il s'éteint et se rallume (dans les 3 secondes), sera la même lorsque le luminaire se rallumera à nouveau (effet de mémorisation).



Ce luminaire peut se régler par pallier en appuyant plusieurs fois sur l'interrupteur mural.



Ce luminaire se règle avec un variateur tactile.



Ce luminaire peut se régler avec une application.



Ce luminaire n'est pas équipé d'un variateur d'éclairage.



L'attestation CE du fabricant indique que l'appareil répond aux dispositions et normes en vigueur.



Confirmation UKCA du fabricant attestant que le produit est conforme aux réglementations et aux normes en applicables.

4 Mode d'emploi



Une garantie de 10 ans est accordée gratuitement par le fournisseur pour tout appareil dont l'emballage porte l'estampille « garantie 10 ans ».

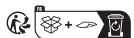

Jetez l'emballage conformément aux instructions d'élimination.

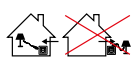

Le luminaire ne doit être rechargé qu'en extérieur!

Identification des bornes de raccordement:

- PE ou  = vert / jaune = conducteur de protection
- N = bleu = conducteur neutre
- L = noir (marron) = phase

Câbles de raccordement pour luminaires de bureau / table et pour lampadaires:

Type X Lorsque le câble de raccordement est endommagé, il sera remplacé par un câble vendu en magasin spécialisé pour appareils électriques.

Type Y Pour éviter de prendre des risques, un câble endommagé sera remplacé uniquement par un électricien de métier.

Type Z Il n'est pas possible de changer le câble de raccordement. Si le câble est endommagé, il doit être mis au rebut.

Conseils d'entretien:

En entretenant régulièrement votre luminaire, vous le conserverez en bon état. Vous vous débarrasserez des petites tâches en utilisant un chiffon doux et humidifié. Veillez à ce que les détergents que vous emploierez, n'attaquent pas la surface de votre luminaire. N'utilisez que des produits de nettoyage classiques, ils ne doivent pas être agressifs, ni contenir de solvants. N'employez jamais de produits abrasifs, d'acétone (dissolvant pour ongles) ou de produits de nettoyage à base de chlore.

Après nettoyage, vous enlèverez les traces de détergent restant sur votre luminaire.

Réparation:

Pour des raisons de sécurité technique, la source de lumière de cette lampe ne peut être remplacée que par le fabricant ou un technicien de service après-vente habilité par ce dernier ou toute autre personne aux qualifications comparables.

Si vous souhaitez formuler une réclamation, veuillez vous adresser à votre distributeur agréé ou contacter directement notre hotline - clients – pour vos questions techniques, indiquez nous les références de votre luminaire (xxxxxx-xx-xx-xxxx), elles se trouvent sur sa plaque d'identification.



+49 2922-97 21 92 90



Kundenservice@neuhaus-group.de

Conseils pour mettre les vieux appareils au rebut:



Il est interdit de jeter les vieux appareils dans une poubelle pour ordures ménagères!

Pour leurs appareils hors d'usage, les consommateurs ont tous l'obligation, de par la loi, de les trier et de ne pas les jeter avec les ordures ménagères, par exemple, ils doivent les déposer dans un centre de collecte situé dans leur commune /dans leur quartier. De cette façon, on est sûr que les vieux appareils sont mis au rebut dans les conditions requises.



Si votre appareil fonctionne avec des piles ou s'il dispose d'une télécommande, vous êtes légalement tenu, en tant que consommateur, de vous débarrasser des piles usagées ou de les restituer dans un endroit prévu à cet effet.

4 Mode d'emploi

- Les piles qui ne sont pas rechargeables ne doivent pas être rechargées!
- Différents types de piles, ou bien des piles neuves et usagées ne doivent pas être utilisées ensemble!
- N'utiliser que les piles recommandées sur la notice d'utilisation ou ayant les mêmes caractéristiques!
- Lors de la pose, veiller à respecter le sens des piles! Retirer les piles si l'appareil ne doit pas servir quelque temps!
- Ne pas mettre les piles en court-circuit! Cela peut provoquer un échauffement excessif ou un incendie!
- Ne pas jeter les piles au feu!
- Si nécessaire, nettoyez les contacts de la batterie et de l'appareil avant de les insérer.
- Ne démontez pas la batterie.
- Évitez que la peau, les yeux ou les muqueuses entrent en contact avec le liquide des piles. N'éliminez pas le liquide des piles à mains nues. Portez des gants de protection lorsque vous effectuez ce travail. En cas de contact avec le liquide des piles, rincez immédiatement les parties touchées abondamment à l'eau claire et consultez un médecin.
- Si vous n'utilisez pas la télécommande pendant une période prolongée, retirez la ou les piles du compartiment à piles.
- Gardez les piles neuves et usagées hors de portée des enfants et conservez les piles hors de portée des enfants.
- Les piles peuvent présenter un danger de mort en cas d'ingestion.
- Si la pile bouton est avalée, elle peut provoquer de graves brûlures internes dans les deux heures qui suivent, pouvant entraîner la mort.
- Si le compartiment des piles ne se ferme pas correctement, cessez d'utiliser le produit, tenez-le hors de portée des enfants et informez notre service clientèle.

Consultez le site web pour de plus amples informations.

5 Déclaration de garantie:

Paul Neuhaus GmbH accorde à tous les consommateurs et à toutes les entreprises ayant acheté un luminaire Paul Neuhaus directement auprès de Paul Neuhaus GmbH, ainsi qu'à tous les consommateurs ayant acheté un tel luminaire auprès d'une entreprise, qui a elle-même acheté le luminaire auprès de Paul Neuhaus GmbH (entreprise agréée),

- une garantie légale de 2 ans. Le recours aux droits légaux de l'acheteur au titre de la garantie de qualité marchande est gratuit.
 - sur tous les articles de la ligne de produits Neuhaus PURE et sur chaque luminaire dont l'emballage porte le sceau de la garantie de 10 ans, une garantie gratuite du fabricant de dix ans, et cela aussi bien sur les luminaires que sur les lampes, à condition que les lampes ne soient pas remplaçables et qu'elles soient solidement fixées au luminaire.
- ci-après «Luminaires» –
- et que les luminaires ainsi que les ampoules intégrées ont été achetés après le 01.07.2020.

Contenu de la garantie:

1. Garantie

Paul Neuhaus GmbH garantit au consommateur ou à l'entreprise que les luminaires disposent des caractéristiques garanties dans leur description de performances/d'articles et qu'ils sont exempts de vices de construction, de matériau et de fabrication. L'état de la technique et les connaissances scientifiques au moment de la fabrication du produit sont déterminants.

La garantie couvre le bon fonctionnement des luminaires, les composants électroniques

intégrés ainsi que l'utilisation de matériaux exempts de tout vice, en particulier leurs surfaces en verre, métal ou plastique. Les pièces d'usure sont exclues de la garantie.

La garantie portant sur la fonction lumineuse est limitée par le fait que la luminosité des lampes à LED diminue avec leur durée de vie (usure liée à l'utilisation).

La durée de vie d'une lampe à LED correspond à la période de fonctionnement continu pendant laquelle la luminosité diminue jusqu'à 70% de la valeur initiale depuis la mise en service.

Paul Neuhaus garantit des lampes à LED qui présentent au moins la valeur L70/B10. L70 signifie que 70% du flux lumineux initial est garanti après la fin de la durée de vie des LED. B10 indique qu'à la fin de la durée de vie des LED, seuls 10% des LED atteignent une valeur inférieure à 70%.

2. Conditions de garantie

La garantie s'applique aux conditions suivantes:

- utilisation correcte du luminaire Paul Neuhaus conformément à ses consignes d'utilisation
- entretien et maintenance du luminaire conformément aux consignes d'utilisation
- montage et installation conformément aux consignes d'utilisation et instructions de montage
- respect des valeurs limites pour la tension d'alimentation et influences de l'environnement conformément aux consignes d'utilisation et instructions de montage
- prévention des agressions chimiques et physiques
- absence d'ajouts et de transformations effectués de sa propre initiative

5 Déclaration de garantie:

Les luminaires Paul Neuhaus qui ont été achetés comme articles de second choix ou échantillons sont généralement exclus de la garantie. Une demande de garantie traitée ne donne pas lieu à une nouvelle garantie de dix ans, la période de garantie restante par rapport à la période de garantie initiale s'applique également au produit de remplacement.

3. Prestations de garantie

En cas de défaut ou de vice du luminaire, la garantie comprend, à l'appréciation raisonnable de Paul Neuhaus GmbH, la réparation gratuite ou la livraison gratuite de pièces de rechange ou le remplacement du produit Paul Neuhaus similaire ou équivalent. Paul Neuhaus GmbH se réserve le droit d'adapter la prestation de garantie au progrès technique.

Les coûts de montage, de démontage et de transport ainsi que les frais de port et autres frais similaires sont exclus de la garantie. De même, les dommages indirects, les pertes d'exploitation et les pertes de bénéfices imputables à un produit Paul Neuhaus défectueux ou non conforme ne sont pas couverts par la garantie.

4. Exclusion et preuve de garantie

Le droit aux prestations de garantie n'existe que si le produit défectueux est présenté à Paul Neuhaus GmbH ou à l'entreprise agréée pendant la période de garantie, au plus tard jusqu'à la fin du jour ouvrable suivant la date de fin de garantie, accompagné du ticket de caisse correspondant ou de la facture datée. Par conséquent, les justificatifs d'achat doivent être conservés jusqu'à l'expiration de la période de garantie.

5. Début de la garantie

Pour chaque luminaire dont l'emballage est marqué du sceau de la garantie de 10 ans, la durée de la garantie est de 10 ans. Elle débute à la date d'achat indiquée sur le justificatif d'achat et se termine à cette date après 10 ans. Toute extension de la garantie est exclue. Elle n'est notamment pas prolongée en cas de demande de garantie. De même, un produit de rechange ne fait pas commencer une nouvelle garantie. Les périodes de garantie imputables à l'entreprise agréée ne sont pas déduites de celles du consommateur.

6. Autres droits

La garantie de Paul Neuhaus GmbH ne limite pas les droits légaux des consommateurs, en particulier les droits découlant du § 437 du Code civil allemand (exécution ultérieure, résiliation ou réduction du contrat, dommages et intérêts) en cas de défectuosité des luminaires ; les droits légaux existent indépendamment de la garantie des luminaires. La garantie ne limite pas non plus la responsabilité en vertu de la loi sur la responsabilité du fait des produits.

7. Réclamation au titre de la garantie

Pour exercer la garantie, la demande au titre de la garantie doit être signalée immédiatement et le produit doit être envoyé avec une copie du justificatif d'achat conformément au point 4 de la présente déclaration. La demande doit être faite par écrit au fabricant à l'adresse suivante:

Paul Neuhaus GmbH
Olakenweg 36
59457 Werl

Le produit défectueux ou non conforme doit également être envoyé à l'adresse indiquée, après réception du bon de retour.

4 Instrucciones de uso

Agradecemos que se haya decidido por nuestro producto. El mismo ha sido producido, controlado y embalado cuidadosamente según las ordenanzas europeas. Desembalar el contenido cuidadosamente. Controlar enseguida de recibido, si el volumen de entrega está completo y libre de daños de transporte. Si hubiera algún reclamo, diríjase inmediatamente a su proveedor.

Indicaciones importantes:

- Leer atentamente estas instrucciones antes del montaje y de la puesta en funcionamiento. Ellas contienen indicaciones importantes para la utilización del producto. Observar del mismo modo las instrucciones de montaje. Guardar estas instrucciones para información así como para el pedido de piezas de repuesto.
- ¡Este producto no es un juguete por lo cual no debe quedar en manos de los niños!
- Si el producto se entrega con una fuente de alimentación, solo puede ser utilizado con ella.
- El material de fijación adjunto a las lámparas de pared y de techo está concebido para el montaje en un techo de hormigón o sobre una mampostería enyesada. Si otro fuera el fondo de montaje, se debe adaptar el material de fijación al mismo.
- Por la presente, Paul Neuhaus GmbH declara que si ha adquirido un producto que puede controlarse por radio (por ejemplo, mediante un mando a distancia o una aplicación), este producto cumple con los requisitos de la Directiva 2014/53/UE (Directiva de equipos radioeléctricos) del Parlamento Europeo.
La Declaración de Conformidad de la UE completa puede consultarse en la siguiente dirección de Internet:

<https://scm.paul-neuhaus.de/public/conformity/>



Avisos:

- Nosotros como fabricantes no nos hacemos responsables por daños ocasionados por un montaje incorrecto y una utilización no conforme a su destino.
- Para la instalación y el funcionamiento deben observarse las ordenanzas de seguridad eléctrica nacionales e internacionales.
- La conexión eléctrica solo puede ser realizada por personal capacitado y autorizado.
- Antes y durante la instalación, el producto debe estar libre de tensión.
- Asegurarse que los cables no se dañen durante el montaje.
- Utilizar únicamente las lámparas indicadas y autorizadas.
- Las lámparas halógenas, aún en estado frío no deben ser tocadas con los dedos (utilizar por ej. un paño libre de pelusas y grasa).
- Deben respetarse obligatoriamente las distancias mínimas hacia las superficies que serán iluminadas (etiqueta en la lámpara).
- Para trabajos de mantenimiento y cambio de lamparillas debe estar la lámpara fría y libre de tensión.

Aclaración de los gráficos:



¡No tocar la LED!





Clase de protección I: Esta lámpara posee una puesta a tierra. ¡La puesta a tierra debe ser conectada al borne de protección.



Clase de protección II: ¡Esta lámpara está especialmente aislada y no debe ser conectada a un conductor de protección.

4 Instrucciones de uso

 Clase de protección III: Esta lámpara está concebida para el funcionamiento con un transformador de seguridad (máx. 42V) y funciona con voltaje extra bajo protegido.

 ¡Distancia más pequeña hasta las superficies a iluminarse (en m)!

IP44 ¡Resistente al agua!

 ¡No apta para espacios interiores!

 ¡Utilizar únicamente lamparillas intrínsecamente seguras, las así llamadas, „Self-shielded“!

 Precaución, piezas conductoras de electricidad; el contacto puede ocasionar una descarga eléctrica.

 No mirar directamente a la fuente de luz.

 No es apropiado para niños.

 Fuente de luz (solo LED) sustituible por un profesional.

 Dispositivo de control sustituible por un profesional.

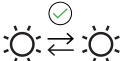
 Fuente de luz sustituible por un usuario final.

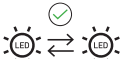
 Fuente de luz (solo LED) sustituible por un usuario final.

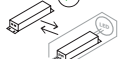
 Dispositivo de control sustituible por un usuario final.

 La lámpara puede ser regulada mediante un regulador externo.

 La lámpara puede ser regulada mediante un control remoto.

 La lámpara puede ser regulada mediante un sensor.

 SimplyDim: Si la lámpara se enciende nuevamente dentro de los 3 segundos después del apagado comienza el proceso de regulación. El estado de luminosidad en el cual la lámpara es apagada y (dentro de los 3 segundos) nuevamente encendida, será el mismo al encenderse la próxima vez la lámpara (efecto memoria).

 La lámpara puede ser regulada gradualmente accionando varias veces el interruptor de pared.

 La lámpara es regulable mediante un regulador táctil.

 La lámpara puede ser regulada mediante una App.

 La lámpara no es regulable.

 Confirmación de la CE por parte del fabricante, que el producto cumple con las normas y directivas vigentes.

 Certificación UKCA del fabricante de que el producto cumple con los reglamentos y normas aplicables.

 Para todos los productos en cuyos embalajes se encuentre el sello de 10 años de garantía, se asegura una garantía del fabricante gratuita de 10 años.

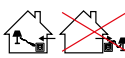
 ¡La lámpara solo debe cargarse en interiores!“

 Eliminar el envase de acuerdo con las normas de eliminación

4 Instrucciones de uso

Denominación de las terminales de conexión:

- PE o  = verde / amarillo = Conductor de protección
- N = azul = Conductor neutro
- L = negro (marrón) = Fase

Cables de conexión para lámparas de mesa y de pie:

Tipo X Cuando el cable de conexión se encuentre dañado puede ser reemplazado por un cable (que se adquiere en las tiendas de electricidad).

Tipo Y Para evitar peligros, un cable dañado solo puede ser reemplazado por personal electricista.

Tipo Z El cable de conexión no puede ser cambiado. En caso de que el cable se encuentre dañado, el producto debe ser desguazado.

Indicaciones de cuidado:

Mantenga el valor de su producto mediante un cuidado periódico. La suciedad leve puede eliminarse con un paño blando y húmedo. Prestar atención a que los agentes limpiadores no dañen la superficie. Utilice solo limpiadores corrientes, suaves y libre de solventes. Nunca utilizar limpiadores abrasivos, acetonas (quitaesmaltes) o agentes limpiadores a base de cloro. El agente limpiador debe ser quitado finalmente sin dejar restos en el producto.

Reparación:

Por motivos de seguridad, la fuente luminosa de esta lámpara solo puede ser reemplazada por el fabricante, por un técnico del servicio técnico en que el fabricante delegue o por una persona de cualificación similar.

Para reclamaciones dirigirse al comerciante del ramo responsable o a nuestra línea telefónica permanente de servicio – para

preguntas técnicas mencionar el número de carga (xxxxxx-xx-xx-xxxxx). Éste se encuentra en la placa de características.



+49 2922-97 21 92 90



Kundenservice@neuhaus-group.de

Indicaciones para el desecho:



¡Aparatos caducos no deben arrojarse junto a los residuos domésticos! Si el producto no pudiera ser más utilizado, cada usuario tiene la responsabilidad de no desechar aparatos caducos junto a los residuos domésticos, por ej. llevarlos a un centro de recogida de su municipio / jurisdicción. Con ello se garantiza que los aparatos caducos sean eliminados adecuadamente.



En caso de que su aparato funcionara con baterías o tuviera un control remoto, como usuario tiene usted la obligación legal de desechar o devolver correctamente las baterías gastadas.

- ¡Las baterías no recargables no deben ser recargadas!
- ¡Las baterías desiguales o las baterías usadas y nuevas no deben utilizarse juntas!
- ¡Utilizar únicamente las baterías recomendadas o las del mismo tipo!
- ¡Prestar atención a la correcta polaridad al colocar las baterías! ¡Quitar las baterías cuando el aparato no sea utilizado por largo tiempo!
- ¡No hacer cortocircuito con los contactos de la batería! ¡Esto puede llevar a producir un fuerte calentamiento o fuego!
- ¡No arrojar las baterías al fuego!
- Limpie los contactos de la pila y del dispositivo antes de insertarla si es necesario.
- No desmonte la pila.

4 Instrucciones de uso

- Evite el contacto del líquido de la pila con la piel, los ojos y las mucosas. No retire el líquido de la pila con las manos desnudas. Use guantes protectores para ello. En caso de contacto con el líquido de la pila, lave inmediatamente las zonas afectadas con abundante agua limpia y acuda a un médico.
- Si no va a utilizar el mando a distancia durante un período prolongado, retire la(s) pila(s) del compartimento.
- Mantenga las pilas nuevas y usadas fuera del alcance de los niños y guárdelas en un lugar inaccesible para ellos.
- Las pilas pueden ser letales si se ingieren.
- Si se traga la pila de botón, en 2 horas o menos puede causar quemaduras internas graves que pueden provocar la muerte.
- Si el compartimento de las pilas no cierra de forma segura, deje de usar el producto, manténgalo alejado de los niños e informe a nuestro servicio de atención al cliente.

Puede encontrar información más detallada en nuestra página web.

5 Declaración de garantía

Paul Neuhaus GmbH concede a todos los consumidores y empresarios que hayan comprado una luminaria Paul Neuhaus directamente a Paul Neuhaus GmbH, así como a todos los consumidores que hayan comprado dicha luminaria a un empresario que a su vez haya comprado la luminaria directamente a Paul Neuhaus GmbH (empresario autorizado),

- la garantía legal de 2 años. La invocación por el comprador de los derechos de garantía legales por defectos es gratuita.
 - Una garantía gratuita del fabricante de diez años para todos los artículos de la línea de productos Neuhaus PURE y todas las luminarias cuyo embalaje lleve el sello de garantía de 10 años, tanto en la luminaria como en las fuentes luminosas, siempre que estas no sean reemplazables y estén fijadas firmemente a la luminaria.
- en adelante luminarias –
- y las luminarias y las fuentes luminosas incorporadas hayan sido adquiridas después del 1 de julio de 2020.

Contenido de la garantía:

1. Cobertura de la garantía

Paul Neuhaus GmbH garantiza al consumidor y/o al empresario que las luminarias tienen las propiedades garantizadas en sus descripciones de rendimiento/artículo y están libres de defectos de diseño, en el material y de fabricación. Son determinantes el estado de la técnica y los conocimientos científicos en el momento de la fabricación del producto.

La garantía cubre el perfecto funcionamiento de las luminarias, los componentes electrónicos incorporados y el uso de materiales sin defectos, en particular sus superficies de cristal, metal y/o plástico.

Las piezas de desgaste están excluidas de la garantía.

La garantía de la función de iluminación está limitada por el hecho de que la potencia luminosa de las fuentes de luz LED disminuye a lo largo de su vida útil (desgaste debido al uso).

La vida útil de una fuente de luz LED se define como el periodo de funcionamiento continuo durante el cual la luminosidad desciende al 70 % del valor inicial desde la puesta en servicio.

Paul Neuhaus garantiza que las fuentes de luz LED cumplen al menos el valor L70/B10. L70 significa que el flujo luminoso al final de su vida útil solo se ha reducido hasta el 70 % del flujo original. B10 describe que, tras el final de la vida útil de los LED, solo el 10 % de los LED caen por debajo de este valor.

2. Condiciones de la garantía

El compromiso de garantía estará sujeto a las siguientes condiciones:

- el uso correcto de la luminaria Paul Neuhaus de acuerdo con sus instrucciones de uso;
- un mantenimiento y cuidado de la luminaria de acuerdo con las instrucciones de uso;
- un montaje e instalación de acuerdo con las instrucciones de uso y las normas de instalación;
- el cumplimiento de los valores límite de tensión de alimentación y de exposición al ambiente de acuerdo con las instrucciones de uso y de las normas de instalación;
- la prevención de efectos químicos y físicos;
- la abstención de efectuar añadidos o modificaciones sin autorización.

Las luminarias Paul Neuhaus adquiridas como artículos de segunda calidad o muestras

5 Declaración de garantía

quedan como norma de principio excluidas de la garantía. Un caso de garantía tramitado no da lugar a un nuevo periodo de garantía de diez años; el periodo de garantía restante del periodo de garantía original también se aplica al producto de sustitución.

3. Prestaciones de garantía

En caso de que la luminaria sea defectuosa, la garantía cubre, a discreción razonablemente justa de Paul Neuhaus GmbH, su reparación gratuita o el envío gratuito de piezas de repuesto o de un producto Paul Neuhaus del mismo tipo o equivalente. Paul Neuhaus GmbH se reserva el derecho de adaptar el servicio de garantía al progreso técnico.

Quedan excluidos de la garantía los costes de montaje, desmontaje y transporte, así como los gastos de dietas, franqueo y similares. Los daños consecuenciales, los daños por interrupción del negocio y el lucro cesante causados por un producto Paul Neuhaus defectuoso tampoco están cubiertos por la garantía.

4. Exención de garantías y certificado de garantía

Tan solo se podrá ejercer el derecho a las prestaciones de garantía si se presenta el producto defectuoso con el correspondiente recibo de caja o con la factura fechada de Paul Neuhaus GmbH o del empresario autorizado dentro del periodo de garantía, a más tardar a la terminación del día laborable siguiente a la fecha final de la garantía. Por lo tanto, debe conservarse el correspondiente justificante de compra hasta que expire el periodo de garantía.

5. Inicio de la garantía

Todas las luminarias en cuyo embalaje figure el sello de garantía de diez años tienen una garantía de diez años. Esta comienza en la

fecha de compra, que figura en el recibo de compra, y finaliza transcurridos 10 años desde esa fecha. Queda excluida la prórroga de la garantía. En particular, no se ampliará por un caso de aplicación de la garantía. Tampoco un producto de sustitución inicia una nueva garantía. Los periodos de garantía que corresponden al empresario autorizado no se computan para el periodo de garantía del consumidor.

6. Otros derechos

La garantía de Paul Neuhaus GmbH no restringe los derechos legales de los consumidores, en particular los derechos según el art. 437 del Código Civil alemán (cumplimiento a posteriori, desistimiento o reducción del precio, indemnización por daños y perjuicios) en caso de defectos en las luminarias; los derechos legales existen independientemente de la garantía de las luminarias. La responsabilidad en virtud de la Ley reguladora de la responsabilidad por productos defectuosos tampoco está limitada por la garantía.

7. Ejecución de la garantía

Para ejercer la garantía, la reclamación de garantía debe notificarse inmediatamente y el producto debe devolverse con una copia del justificante de compra de acuerdo con la sección 4 de esta declaración. La notificación debe hacerse por escrito al fabricante a la siguiente dirección:

Paul Neuhaus GmbH
Olakenweg 36
59457 Werl

El producto defectuoso también debe enviarse a la dirección indicada tras la recepción del albarán de devolución.

Zahvaljujemo Vam što ste se odlučili za naš proizvod. Proizvod je pažljivo izrađen, testiran i pakiran u skladu s važećim europskim propisima. Pažljivo zapakirajte sadržaj. Odmah nakon primitka provjerite jesu li prisutni svi dijelovi isporuke i postoje li bilo kakva oštećenja nastala tijekom transporta. Ako postoji razlog za pritužbe, molimo Vas da se odmah obratite prodavaču.

Važne napomene:

- Pažljivo pročitajte ove upute prije montaže i puštanja u rad. Upute sadrže važne informacije za korištenje proizvoda. Po potrebi se pridržavajte dodatnih uputa za montažu. Sačuvajte ovaj priručnik u svrhu informiranja ili za naručivanje rezervnih dijelova.
- Ovaj proizvod nije igračka i stoga nije prikladan za djecu!
- Ako se proizvod isporučuje s utičnim strujnim adapterom, proizvod smije raditi samo s tim utičnim strujnim adapterom.
- Pribor za montažu koji je priložen zidnim i stropnim svjetiljkama namijenjen je za montažu na betonsku deku ili ožbukani zid. Ako montirate na drugačiju površinu, materijal za montažu prilagodite podlozi.
- Paul Neuhaus GmbH ovime izjavljuje da je ovaj proizvod u skladu sa zahtjevima Direktive 2014/53/EU (Direktiva o radijskoj opremi) Europskog parlamenta, ako ste kupili proizvod kojim se može upravljati putem radijske kontrole (npr. radijski daljinski upravljač ili aplikacija). Potpuna EU izjava o sukladnosti dostupna je na sljedećoj internetskoj adresi:

<https://scm.paul-neuhaus.de/public/conformity/>



Upozorenja:

- Kao proizvođač ne odgovaramo za štetu uzrokovanu nepravilnom montažom i nepravilnom uporabom.

- Prilikom instalacije i rada moraju se poštivati nacionalni i međunarodni propisi o električnoj sigurnosti.
- Električni priključak smije obaviti samo ovlašteni stručnjak.
- Prije i tijekom instalacije proizvod mora biti bez napona.
- Pazite da tijekom montaže ne oštetite vodove.
- Koristite samo navedene i odobrene svjetiljke.
- Halogene žarulje, čak i kada su hladne, ne dirajte golim prstima (koristite npr. krpu koja ne ostavlja dlačice).
- Neophodno je pridržavati se minimalnih udaljenosti do osvijetljenih površina (naljepnica na svjetiljci).
- Tijekom održavanja i zamjene žarulje, svjetiljku treba ostaviti da se ohladi i isključiti napajanje.

Objašnjenje piktograma:



Ne dodirujte LED!



Razred zaštite I: Ova svjetiljka ima zaštitni vodič. Zaštitni vodič mora biti spojen na priključak zaštitnog voda.



Razred zaštite II: Svjetiljka je posebno izolirana i ne smije se spajati na zaštitni vod.



Razred zaštite III: Svjetiljka je namijenjena za pogon sa sigurnosnim transformatorom (maks. 42V) i radi sa sigurnosnim niskim naponom.



Najmanja udaljenost do osvijetljenih površina (u m)!

IP44

Zaštićeno od prskanja vodom!

4 Upute za uporabu



Pogodno samo za uporabu u zatvorenim prostorima!



Koristite samo sigurne, tzv. „samo-zaštićene“ svjetiljke!



Pazite na dijelove pod naponom, kontakt može uzrokovati strujni udar.



Ne gledajte u izvor svjetla.



Nije prikladno za djecu.



Izvor svjetlosti (samo LED) koji može zamijeniti samo stručna osoba.



Upravljački uređaj koji može zamijeniti samo stručna osoba.

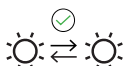

Izvor svjetlosti koji može zamijeniti krajnji korisnik.

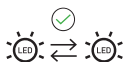

Izvor svjetlosti (samo LED) koji može zamijeniti krajnji korisnik.



Upravljački uređaj koji može zamijeniti krajnji korisnik.



Svjetiljka se može prigušiti preko vanjskog prigušivača (dimmer).



Svjetiljka se može prigušiti preko pomoću daljinskog upravljača.



Svjetiljka se može prigušiti preko senzora.

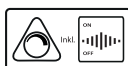

SimplyDim: Ako se svjetiljka ponovno uključi unutar 3 sekunde nakon isključivanja, započine postupak prigušivanja. Svjetlina pri kojoj je svjetiljka sada isključena i ponovno uključena (u roku od 3 sekunde) ponovno će se uspostaviti sljedeći put kada se svjetiljka uključi (memorijski efekt).

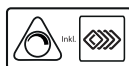

Svjetiljka se može prigušiti u nekoliko stupnjeva, uzastopnim pritiskom na zidni prekidač.



Svjetiljka se može prigušiti pomoću prigušivača na dodir.



Svjetiljka se može prigušiti preko mobilne aplikacije.



Svjetiljka se ne može prigušiti.



CE potvrda proizvođača da je proizvod u skladu s važećim propisima i standardima.



UKCA-potvrda proizvođača, da proizvod odgovara važećim propisima i normama.



Na sve proizvode čija je ambalaža označena oznakom desetogodišnjeg jamstva imaju besplatno jamstvo proizvođača od 10 godina.

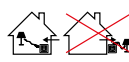

Svjetiljku se smije puniti samo u zatvorenim prostorima!

Oznake priključnih stezaljki:

- PE ili  = zelena / žuta = zaštitni vodič
- N = plava = neutralni vodič
- L = crna (smeđa) = faza

Priključni kabeli za stolne i podne svjetiljke:

Tip X Ako je priključni kabel oštećen, može ga se zamijeniti kabelom (dostupno u prodavaonicama električne robe).

Tip Y Kako bi se izbjegle opasnosti, oštećeni priključni kabel smije zamijeniti samo kvalificirani električar.

Tip Z Priključni vod se ne može zamijeniti. Ako je vod oštećen, proizvod se mora zbrinuti.

Upute za održavanje:

Sačuvajte vrijednost proizvoda redovitim održavanjem. Lagano zaprljanje možete

4 Upute za uporabu

ukloniti vlažnom, mekom krpom. Pazite da sredstva za čišćenje ne oštete površinu. Koristite samo uobičajena, blaga sredstva za čišćenje bez otapala. Nikada ne koristite abrazivna sredstva za čišćenje, aceton (odstranjivač laka za nokte) ili sredstva za čišćenje na bazi klora. Sredstvo za čišćenje mora se zatim bez ostataka ukloniti s proizvoda.

Popravak:

Iz sigurnosno-tehničkih razloga izvor svjetla ove svjetiljke isključivo smije zamijeniti proizvođač ili servisni tehničar ili stručna osoba usporedive kvalifikaciju, koju je ovlastio proizvođač.

U slučaju reklamacija, obratite se nadležnom prodavaču ili izravno kontaktirajte naš servisni telefon – za tehnička pitanja navedite broj serije (xxxxx-xx-xx-xxxxx). Isti možete pronaći na natpisnoj pločici.



+49 2922-97 21 92 90



Kundenservice@neuhaus-group.de

Napomena za zbrinjavanje:



Stari uređaji ne smiju se odlagati zajedno s kućnim otpadom!

Ako se proizvod više ne može koristiti, tada je svaki potrošač zakonski obvezan odložiti stari uređaj odvojeno od kućnog otpada, npr. na sabirnom mjestu u svojoj općini / okrugu. Time se osigurava ispravno odlaganje starih uređaja.



Ako se vaš proizvod napaja baterijama ili se proizvod isporučuje s daljinskim upravljačem, kao potrošač ste zakonski obvezni pravilno zbrinuti iskorištene baterije ili ih vratiti prodavaču.

- Nepunjive baterije ne smiju se ponovno puniti!
- Ne koristite različite vrste baterija ili nove i istrošene baterije zajedno!
- Koristite samo preporučene baterije ili baterije istog tipa!
- Pazite na ispravan polaritet prilikom umetanja baterija! Izvadite baterije ako se uređaj ne koristi duže vrijeme!
- Nemojte kratko spojati kontakte baterije! To može uzrokovati prekomjerno zagrijavanje ili požar!
- Baterije ne bacajte u vatru!
- Prema potrebi, prije umetanja očistite bateriju i kontakte uređaja.
- Nemojte rastavljati bateriju.
- Izbjegavajte kontakt tekućine iz baterije s kožom, očima i sluznicama. Ne uklanjajte tekućinu iz baterije golim rukama. Nosite zaštitne rukavice kada to radite. Ako dođete u dodir s tekućinom iz baterije, odmah isperite zahvaćena područja s puno čiste vode i obratite se liječniku.
- Ako nećete koristiti daljinski upravljač dulje vrijeme, izvadite bateriju(e) iz odjeljka za baterije.
- Držite nove i rabljene baterije podalje od djece i čuvajte baterije izvan dohvata djece.
- Baterije mogu biti smrtonosne ako se progutaju.
- Ako se proguta, gumbasta baterija može uzrokovati ozbiljne unutarnje opekline unutar 2 sata, što može dovesti do smrti.
- Ako se odjeljak za bateriju ne zatvori čvrsto, prestanite koristiti proizvod, držite ga dalje od djece i obavijestite našu službu za korisnike.

Dalje informacije možete naći na našoj web-stranici.

Paul Neuhaus GmbH osigurava svim potrošačima i tvrtkama koji su kupili Paul Neuhaus svjetiljku izravno od Paul Neuhaus GmbH i svim potrošačima koji su kupili takvu svjetiljku od tvrtke koja je kupila svjetiljku izravno od Paul Neuhaus GmbH (ovlaštena tvrtka)

- zakonsko jamstvo od dvije godine. Priznavanje zakonskih prava na jamstvo u slučaju nedostataka za kupca je bez naknade.
 - na sve artikle iz linije proizvoda Neuhaus PURE i svaku svjetiljku čije je pakiranje označeno žigom 10 godina jamstva, besplatno jamstvo proizvođača od deset godina, i to na svjetiljku i na rasvjetno tijelo ako se rasvjetno tijelo ne može zamijeniti i fiksno je spojeno na svjetiljku.
- u nastavku svjetiljke –
- a svjetla i ugrađene žarulje su kupljene nakon 01.07.2020.

Sadržaj jamstva:

1. Jamstvena zaštita

Paul Neuhaus GmbH jamči potrošaču i/ili tvrtki da su svjetiljke s dodijeljenim svojstvima navedenima u opisima snage/artikla i bez konstrukcijskih grešaka, grešaka u materijalu i nedostataka pri proizvodnji. Mjerodavni su stanje tehnologije i znanstvene spoznaje u trenutku izrade proizvoda.

Jamstvo se proširuje na besprijekoran rad svjetiljki, ugrađenih elektroničkih komponenti i uporabu materijala bez nedostataka, a posebno na površine od stakla, metala i/ili plastike. Potrošni dijelovi nisu obuhvaćeni jamstvom.

Jamstvo na rad svjetiljke ograničava se time što snaga svjetlosti LED rasvjetnog tijela popušta s vijekom uporabe (trošenje

uvjetovano uporabom).

Vijek uporabe LED rasvjetnog tijela označava se kao vrijeme trajnog rada u kojem snaga svjetla pada na 70 % početne vrijednosti od puštanja u rad.

TPaul Neuhaus jamči da LED rasvjetna svjetla imaju najmanje vrijednost L70/B10. L70 znači da se jamči 70% početne struje svjetla nakon isteka vijeka uporabe LED rasvjetnog tijela. B10 opisuje da nakon završetka vijeka uporabe LED rasvjetnog tijela samo 10 % LED rasvjetnih tijela ne postiže tu vrijednost.

2. Jamstveni uvjeti

Jamstvena izjava vrijedi u sljedećim uvjetima:

- Stručna uporaba Paul Neuhaus svjetiljke u skladu s uputama za rukovanje i uporabu
- Održavanje i njega svjetiljke u skladu s uputama za uporabu
- Ugradnja i instalacija u skladu s uputama za rukovanje i uporabu te propisima o instalaciji
- Pridržavanje graničnih vrijednosti za opskrbni napon i djelovanje okruženja u skladu s uputama za rukovanje i uporabu te propisima o instalaciji
- Izbjegavanje kemijskih i fizikalnih utjecaja
- Neobavljanje samovoljnih dogradnji i pregradnji

Jamstvo općenito isključuje Paul Neuhaus svjetiljke koje su kupljene kao artikli drugog odabira ili uzorci. Odrađeni slučaj jamstva ne dovodi do novog jamstva od deset godina, nego vrijedi preostalo vrijeme jamstva u okviru izvornog jamstvenog roka i za zamjenski proizvod.

3. Jamstvene usluge

Jamstvo u slučaju kvara ili nedostatka svjetiljke nakon slobodne procjene Paul Neuhaus GmbH obuhvaća besplatan popravak ili besplatnu isporuku

zamjenskog dijela ili zamjensku isporuku jednakovrijednog ili odgovarajućeg Paul Neuhaus proizvoda. Paul Neuhaus GmbH pridržava pravo prilagoditi jamstvenu uslugu tehničkom napretku.

Troškovi montaže, demontaže i transporta te naknade, poštarina i slično nisu obuhvaćeni jamstvom. Posljedična šteta, šteta zbog radne nesreće i gubitak dobiti koji se uvjetovani neispravnim ili oštećenim Paul Neuhaus proizvodom također nisu obuhvaćeni jamstvom.

4. Isključivanje jamstva i dokaz o jamstvu

Zahtjev za jamstvene usluge postoji samo ako u jamstvenom roku, a najkasnije do kraja dana koji slijedi nakon isteka jamstvenog roka proizvoda, predočite neispravn proizvod s odgovarajućim blagajničkim računom ili s računom s datumom tvrtki Paul Neuhaus GmbH ili ovlaštenoj tvrtki. Odgovarajući računi stoga se moraju čuvati do isteka jamstvenog roka.

5. Početak jamstva

Kod svake svjetiljke s pakiranjem označenim s 10-godišnjim jamstvom jamstveni rok iznosi 10 godina. On započinje s datumom kupnje koji je naveden na računu i završava nakon 10 godina na isti datum. Isključeno je produljenje jamstva. Ono se posebno ne produljuje zbog slučaja jamstva. Također zamjenskim proizvodom ne započinje novo jamstvo. Jamstveni rok koji otpada na ovlaštenu tvrtku ne dodaje se jamstvenom roku potrošača.

6. Drugi zahtjevi

Jamstvo Paul Neuhaus GmbH ne ograničava zakonska prava potrošača, a posebno prava iz članka 437. Građanskog zakonika (dodatna isporuka, povrat ili umanjenje, odštetnina) u slučaju nedostataka svjetala; zakonska prava

postoje neovisno o jamstvu za svjetiljku. I odgovornost u skladu sa Zakonom o odgovornosti za proizvod nije ograničena jamstvom.

7. Priznavanje jamstva

Kako biste ostvarili jamstvo, slučaj jamstva morate odmah prijaviti i poslati proizvod s kopijom računa u skladu sa stavkom 4. ove izjave. Poruka se mora u pisanom obliku poslati proizvođaču na sljedeću adresu:

Paul Neuhaus GmbH
Olakenweg 36
59457 Werl

Neispravni ili manjkavi proizvod također se mora poslati na navedenu adresu nakon primitka povratnice.

Köszönjük, hogy a mi termékünket választotta. Termékünket a legnagyobb gondossággal, az európai előírásoknak megfelelően készítettük, ellenőriztük és csomagoltuk. Kérjük, óvatosan távolítsa el a csomagolást. Gondosan ellenőrizze a megérkezés után, hogy a szállítás részét képező összes alkatrész megérkezett-e, és hogy keletkezett-e rajtuk sérülés a szállítás folyamán. Ha bármi sérült vagy hiányos lenne, kérjük, forduljon rögtön kereskedőjéhez.

Fontos figyelmeztetések:

- Figyelmesen olvassa el ezt az utasítást, mielőtt összeszerelné vagy használatba venné a terméket. Fontos figyelmeztetéseket tartalmaz a termék használatával kapcsolatban. Adott esetben vegye figyelembe a kiegészítő szerelési útmutatót. Őrizze meg az útmutatót információ, ill. pótalkatrész- megrendelés céljából.
- Ez a termék nem játék, így nem gyerekeknek való!
- Ha a terméket hálózati csatlakozóval szállították, akkor azt csak ezzel a hálózati csatlakozóval szabad üzemeltetni.
- A fali és mennyezeti lámpákhoz mellékelt rögzítőanyag betonmennyezet vagy vakolt falra történő szereléshez lett előkészítve. Ha egyéb alapra szeretné rögzíteni azokat, igazítsa a rögzítőanyagot az alaphoz.
- A Paul Neuhaus GmbH ezennel kijelenti, hogy ha Ön rádióvezérléssel (pl. rádiós távirányítóval vagy alkalmazással) működtethető terméket vásárolt, akkor ez a termék megfelel az Európai Parlament 2014/53/EU irányelv (rádióberendezésekről szóló irányelv) követelményeinek. A teljes EU-megfelelőségi nyilatkozat a következő internet címen érhető el:

<https://scm.paul-neuhaus.de/public/conformity/>



Figyelmeztetés:

- Minket, a gyártót nem lehet olyan károkért felelősségre vonni, amiket helytelen szerelés és nem megfelelő használat okoz.
- Telepítéskor és az üzemeltetés folyamán be kell tartani a nemzeti és a nemzetközi elektromosságra vonatkozó biztonsági előírásokat.
- Az elektromos bekötést csak egy arra felhatalmazott szakember végezheti el.
- A telepítés előtt és folyamán a termékek nem szabad feszültség alatt állni.
- Gondoskodjon róla, hogy a szerelés folyamán a vezetékek ne sérülhessenek meg.
- Csak a megadott és engedélyezett világító eszközöket használja.
- Halogénlámpákat még hideg állapotban sem szabad fedetlen kézzel megérinteni (használjon pl. szősz- és zsrímentes kendőt).
- Mindenképp tartsa be a besugárzott területek legkisebb távolságát (ld. a lámpára felragasztott tájékoztatót).
- Karbantartáskor és lámpacsere esetén hagyja a lámpát kihűlni, és feszültségmentesítse azt.

A képjelzések magyarázata:



Ne érintse meg a LED-et!



I.-es védelmi osztály: Ez a lámpa védővezetőt (földelés)

tartalmaz. A védővezetőt a

védővezető-csatlakozóhoz kell bekötni.



II.-es védelmi osztály: Ez a lámpa különösen szigetelve lett és nem szabad védővezetőhöz bekötni.

4 Használati utasítás

 III-es védelmi osztály: Ezt a lámpát biztonsági transzformátorral együtt történő üzemelésre tervezték (max. 42V) és kiskisfeszítéssel üzemeltetjük.



Legkisebb távolság a besugárzott felületekhez (m-ben)!

IP44

Felcsapódó víz elleni védett!



Csak beltéri használatra megfelelő!



Csak önbiztos, ún. „Self-shielded” lámpákat használjon!



Vigyázat, feszültség alatt álló alkatrészek, megérintésük áramütéshez vezethet.



Ne nézzon a fényforrásba.



Gyermekek számára nem alkalmas.



Szakember által cserélhető (csak LED) fényforrás.



Szakember által cserélhető vezérlőberendezés.

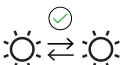

A végfelhasználó által cserélhető fényforrás.

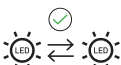

A végfelhasználó által cserélhető (csak LED) fényforrás.

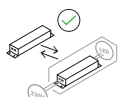

A végfelhasználó által cserélhető vezérlőberendezés.



A lámpát le lehet sötétíteni külső „Dimmer”/ sötétítő kapcsoló/ segítségével.

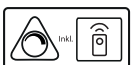

A lámpát le lehet sötétíteni távirányító segítségével.



A lámpát le lehet sötétíteni szenzor segítségével.



SimplyDim: Ha a kikapcsolás után 3 mp-en belül a lámpát újra bekapcsolják, elkezdődik a sötétítő folyamat. A világosság, amelyben a lámpát most ki- és (3 mp-n belül) ismét bekapcsolják, a következő bekapcsoláskor is újra megismétlődik (memória effektus).



A lámpát a fali kapcsoló többszöri működtetésével lépcsőzetesen lehet sötétíteni.



A lámpát egy Touchdimmeren/ érintő sötétítő/ keresztül lehet sötétíteni.



A lámpát egy App/alkalmazás/ segítségével lehet sötétíteni.



A lámpa nem sötétíthető.



A gyártó CE igazolása igazolja, hogy a termék megfelel a CE előírásainak és szabványainak.



UKCA igazolás a gyártótól, hogy a termék megfelel az érvényben lévő előírásoknak és szabványoknak.



Az összes termék, aminek a csomagolásán látható az 10-éves-garancia-pecsét, 10 éves, ingyenes gyártógaranciát biztosít.

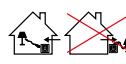

A lámpát csak beltérben szabad tölteni!

A bekötés csatlakozók megjelölése:

- PE vagy  = zöld / sárga = védővezeték
- N = kék = Nulla vezeték
- L = fekete (barna) = Fázis

Bekötő vezetékek asztali- és állólámpák számára:

X típus Ha a bekötővezeték sérült, ki lehet cserélni egy a (szakkereskedelmeben kapható) vezetékkel.

Y típus A veszélyeztetés elkerülése érdekében egy megsérült bekötő vezeték csak kizárólag egy elektromos szakember cserélhet ki.

Z típus A bekötő vezeték nem lehet kicserélni. Ha a vezeték megsérült, a terméket le kell selejtezni.

Ápolási tanácsok:

A rendszeres ápolás segít megtartani a termék értékét. Enyhébb szennyeződést egy megnedvesített, lágy kendő segítségével el lehet távolítani. Vigyázzon rá, hogy a tisztítószer ne támadja meg a felületet. Csak szokásos, enyhe és oldószer mentes tisztítószer használjon. Soha ne használjon sikálószer, acetont (körömlakk eltávolító) vagy klór alapú tisztítószer. A tisztítószer végül teljesen el kell távolítani a termékről.

Javítás:

Biztonsági okokból ennek a lámpának a fényforrását csak a gyártó vagy az általa megbízott szerviztechnikus vagy egy hasonló képzettséggel rendelkező személy cserélheti.

Panasz esetén forduljon illetékes szakkereskedőjéhez vagy forduljon közvetlenül Service-Hotline-unckhoz-műszaki kérdés esetén adja meg a sarzsíszámot (xxxxxx-xx-xx-xxxxx). Ezt a típustáblán találja meg.



+49 2922-97 21 92 90



Kundenservice@neuhaus-group.de

Tanácsok a megsemmisítéssel kapcsolatban:



A kiöregedett készülékeket ne dobja a háztartási hulladékba!

Ha a terméket nem lehet többé felhasználni, akkor minden felhasználó törvény általi kötelezettsége, az öreg készülékeket a háztartási hulladéktól elkülönítve, pl. lakhelye / városrésze szerinti gyűjtőhelyen leadni. Így lehet biztosítani, hogy a kiöregedett készülékek szakszerűen legyenek megsemmisítve.



Abban az esetben, ha készüléke elemmel működik vagy a termékhez mellékeltek

távírányítót, Önnek, mint felhasználónak törvény általi köteleessége, az elhasznált elemeket szakszerűen megsemmisíteni, ill. visszaadni.

- Nem újratölthető elemet nem szabad újra tölteni!
- Különböző elemtípusokat vagy új és használt elemet nem szabad egymással keverve felhasználni!
- Csak az ajánlott vagy az annak megfelelő elemtípust használjon fel!
- Az elemek behelyezésekor figyeljen a helyes polarításra! Ha hosszabb ideig nem használja a készüléket, az elemeket vegye ki abból!
- Az elemcsatlakozókat ne zárja rövidre! Ez erős felmelegedéshez vezethet és ez által tüzet okozhat!
- Ne dobja az elemet tűzbe!
- Szükség esetén tisztítsa meg az elemet és a készülék érintkezőit, mielőtt behelyezi őket.
- Ne szedje szét az elemet.
- Kerülje az akkumulátor folyadékának bőrrel, szemmel és nyálkahártyával való érintkezését. Ne távolítsa el az elemfolyadékot pusztán kézzel. Ennek során viseljen védőkesztyűt. Az elemfolyadékkal

4 Használati utasítás

való érintkezés esetén az érintett területeket azonnal öblítse le bő tiszta vízzel, és forduljon orvoshoz.

- Ha hosszabb ideig nem használja a távirányítót, vegye ki az elem(ek)et az elemtartóból.
- Az új és használt elemeket tartsa távol a gyermekektől, és az elemeket tartsa a gyermekek számára elérhetetlen helyen.
- Az elemek lenyelése halálos lehet.
- A lenyelt gombelem 2 órán belül súlyos belső égési sérüléseket okozhat, ami akár halálhoz is vezethet.
- Ha az elemtartó rekesz nem záródik biztonságosan, hagyja abba a termék használatát, tartsa távol a gyermekektől, és értesítse ügyfélszolgálatunkat.

További információk a weboldalunkon találhatóak.

A Paul Neuhaus GmbH minden olyan fogyasztónak és vállalkozásnak, aki közvetlenül a Paul Neuhaus GmbH-től vásárolt Paul Neuhaus lámpát, valamint minden olyan fogyasztónak, aki egy ilyen lámpát olyan vállalkozástól vásárolt, aki a lámpát közvetlenül a Paul Neuhaus GmbH-től vásárolta (meghatalmazott vállalkozó),

- 2 év törvényes garanciát biztosít. A vevő törvényes szavatossági jogainak igénybevétele díjmentes.
- Tíz év ingyenes gyártói garancia a Neuhaus PURE termékcsalád minden termékére és minden olyan lámpatestre, amelynek csomagolásán a 10 éves garanciapecsét szerepel, és ez mind a lámpatestre, mind a fényforrásokra érvényes, amennyiben a fényforrások nem cserélhetők és fixen a lámpatesthez vannak rögzítve.

- az alábbiakban lámpák -

- valamint a lámpatesteket és a beépített fényforrásokat 2020. július 1. után vásárolták.
- valamint minden olyan fogyasztó számára, aki természetes személy és aki a szakmáján, önálló vállalkozói vagy kereskedelmi tevékenységén kívül jár el, a következő garanciális időtartam érvényes:
 - 1 év 10 000 - 100 000 HUF esetén
 - 2 év 100 001 - 250 000 HUF esetén
 - 3 év 250 000 HUF felett

A garancia tartalma:

1. Garanciális védelem

A Paul Neuhaus GmbH garanciát vállal a fogyasztónak és/vagy a vállalkozónak, hogy a lámpák rendelkeznek a teljesítmény- és termékleírásban garantált tulajdonságokkal, és nem tartalmaznak tervezési, anyag- és gyártási hibákat. Irányadónak a termék

gyártásának időpontjában érvényes technikai színvonal és tudományos ismeretek tekintendők.

A garancia a lámpák tökéletes működésére, a beépített elektronikus alkatrészekre és hibátlan anyagok használatára, különösen az üvegből, fémből és/vagy műanyagból készült felületekre terjed ki. A kopóalkatrészek nem tartoznak a garancia hatálya alá.

A világítási funkció garanciáját korlátozza az a tény, hogy a LED-es fényforrások fényteljesítménye élettartamuk során lecsökken (használat miatti elhasználódás).

A LED-es fényforrás élettartama a folyamatos működés azon időszakaként határozható meg, amely alatt a fényerő az üzembe helyezésnél fennálló kezdeti érték 70 %-ára csökken.

A Paul Neuhaus vállalat olyan LED-es fényforrásokat garantál, amelyek értéke legalább L70/B10. Az L70 azt jelenti, hogy a LED élettartamának végén is garantált az eredeti fényáram 70%-a. A B10 azt adja meg, hogy a LED-ek élettartamának lejártá után a LED-eknek csak 10%-a esik ezen érték alá.

2. Garanciális feltételek

A garanciavállalás a következő feltételek mellett érvényes:

- a Paul Neuhaus lámpa szakszerű használata a kezelési és használati útmutatónak megfelelően
- a lámpa karbantartása és ápolása a használati útmutatónak megfelelően
- felszerelés és telepítés a kezelési és használati útmutató, valamint a telepítési előírások szerint
- a tápfeszültségre és a környezeti behatásokra vonatkozó határértékek betartása a

- kezelési és használati útmutatóban és a telepítési előírásokban foglaltaknak megfelelően
- a kémiai és fizikai behatások elkerülése
- tartózkodás az engedély nélküli bővítésektől és átalakításoktól

A visszavételből származó vagy mintaként vásárolt Paul Neuhaus lámpák általában nem tartoznak a garancia hatálya alá. A garancia érvényesítése esetén nem kezdődik újra az tíz éves jótállási időszak: az eredeti garanciális időből fennmaradó garanciális időszak a cserekészülékre is vonatkozik.

3. Garanciális szolgáltatások

A lámpa hibája vagy meghibásodása esetén a garancia a Paul Neuhaus GmbH a saját ésszerű döntése szerint ingyenes javítást, illetve egy hasonló vagy megfelelő Paul Neuhaus termék ingyenes pótlását vagy cseréjét foglalja magában. A Paul Neuhaus GmbH fenntartja a jogot, hogy a garanciális szolgáltatást a műszaki fejlődéshez igazítsa.

Az összeszerelés, a szétszerelés és a szállítás költségei, valamint az egyéb kiadások, postaköltségek és hasonlóak nem tartoznak a garancia körébe. A Paul Neuhaus termék hibája vagy hiányossága által okozott következményes károk, az üzletmenet megszakításából eredő károk és az elmaradt haszon szintén nem tartoznak a garancia hatálya alá.

A Paul Neuhaus GmbH mindent megtesz annak érdekében, hogy a javítást 15 napon belül elvégezze. Legkésőbb a 15. napon értesítjük Önt arról, ha a kár nem javítható 15 napon belül.

Ha a lámpát nem lehet megjavítani a Paul Neuhaus GmbH-nak a javítási kérelemről való értesítésétől számított 30 napon belül, a Paul Neuhaus GmbH vállalja, hogy a lámpát nyolc

napon belül kicseréli, hacsak nem állapotok meg másként. Ha a lámpa nem cserélhető ki, a Paul Neuhaus GmbH visszatéríti a vételárat.

Ha három javítás után a lámpa a jótállási idő alatt ismét meghibásodik, és Ön nem kíván arányos vételár-csökkentést vagy a Paul Neuhaus GmbH költségén történő javítást vagy helyreállítást, a Paul Neuhaus GmbH vállalja, hogy 8 napon belül kicseréli a lámpát, hacsak nem állapotok meg másként.

4. A garanciális igény kizárása és igazolása

A garanciális szolgáltatásokra való jogosultság csak akkor áll fenn, ha a hibás terméket a Paul Neuhaus GmbH-nak vagy a megbízott vállalkozónak a garanciális időszakon belül, de legkésőbb a garanciális időszak végét követő munkanap végéig a megfelelő pénztári bizonylattal vagy a keltezett számlával együtt bemutatják. A megfelelő vásárlást igazoló nyugtát ezért a garanciális időszak lejártáig meg kell őrizni.

5. A garanciális időszak kezdete

Minden olyan lámpára, amelynek csomagolásán az 10 éves garanciapecsét szerepel, 10 év garanciát vállalunk. Ez a vásárlás napján kezdődik, amely a vásárlást igazoló nyugtán szerepel, és pontosan 10 év múlva ér véget. A garancia meghosszabbítása kizárva. A garanciális időszak semmi esetre sem hosszabbodik meg garanciális igények rendezésével. A garanciális időszak cseretermék esetén sem kezdődik újra. A meghatalmazott vállalkozónak járó garanciális idő nem számítható be a fogyasztó garanciális idejébe.

Ha az Ön esetében nem érvényes az önkéntes gyártói garancia, a szavatossági időszak a lámpa fogyasztónak történő átadási napján kezdődik, vagy ha a beszerelést a vállalkozó

vagy annak meghatalmazott képviselője végzi, akkor a beszerelés napján. Ha a fogyasztó a lámpát több mint hat hónappal a szállítást követően helyezi üzembe, a szavatossági időszak a lámpa átadásának napján veszi kezdetét.

Ha a fogyasztó javíttatta a lámpát, a szavatossági időszak a javításra történő átadás napjától számítva meghosszabbodik azzal az idővel, amely alatt a fogyasztó a hiba miatt nem tudta rendeltetészerűen használni a lámpát.

6. Egyéb igények

A Paul Neuhaus GmbH garanciája nem korlátozza a fogyasztók törvényes jogait, különösen a BGB 437. § szerinti jogokat (utólagos teljesítés, elállás vagy csökkentés, kártérítés) a lámpák hibája esetén; a törvényes jogok a lámpa garanciájától függetlenül élnek. A fogyasztóvédelmi törvény szerinti jótállást sem korlátozza a garancia.

7. A garancia érvényesítése

A garancia érvényesítéséhez a garanciális igényt haladéktalanul be kell jelenteni, és a terméket a vásárlást igazoló nyugta másolatával együtt vissza kell küldeni a jelen nyilatkozat 4. szakaszának megfelelően. A bejelentést írásban kell megtenni a gyártónak az alábbi címen:

Paul Neuhaus GmbH
Olakenweg 36
59457 Werl

A sérült vagy meghibásodott terméket a visszaküldési bizonylat kézhezvételét követően szintén a megadott címre kell elküldeni.

4 Istruzioni per l'uso

Grazie per aver scelto il nostro prodotto. È stato realizzato, verificato ed imballato con cura secondo le Disposizioni europee applicabili. Si prega di disimballare il contenuto con attenzione. Al ricevimento, verificare che tutte le parti incluse nella fornitura siano presenti e che non vi siano danni dovuti al trasporto. In caso di reclami, contattare immediatamente il rivenditore.

Note importanti:

- Leggere attentamente le presenti Istruzioni prima di eseguire il montaggio e la messa in servizio. Provvederemo ad inviarti informazioni importanti relative all'utilizzo del prodotto. Se necessario, osserva le istruzioni di installazione integrative. Ti raccomandiamo di conservare questo manuale di istruzioni per ricavarne informazioni o per ordinare pezzi di ricambio.
- Questo prodotto non è un giocattolo, per cui non è adatto ai bambini!
- Se il prodotto viene fornito con un alimentatore plug-in, il prodotto può essere utilizzato solo con questo alimentatore plug-in.
- Il materiale di montaggio accluso alle lampade da parete e a soffitto è progettato per essere montato su un soffitto di cemento o su una muratura intonacata. Se si desidera installare il prodotto su una diversa superficie di montaggio, occorre adattare il materiale di montaggio al sottofondo.
- Con la presente la Paul Neuhaus GmbH dichiara che, se avete acquistato un prodotto che può essere comandato a distanza (per es. tramite radiocomando o app), questo prodotto soddisfa i requisiti della direttiva 2014/53/UE (Radio Equipment Directive) del Parlamento europeo.

La dichiarazione di conformità UE completa può essere richiamata al seguente indirizzo Internet:

<https://scm.paul-neuhaus.de/public/conformity/>



Avvertenze:

- Nella nostra veste di produttori non possiamo essere ritenuti responsabili per i danni causati da una installazione e un uso impropri. In fase d'installazione e di funzionamento devono essere rispettate le norme nazionali e internazionali in materia di sicurezza elettrica.
- Il collegamento elettrico può essere effettuato solo da un elettricista specializzato e autorizzato.
- Prima e durante l'installazione, il prodotto deve essere scollegato dalla alimentazione elettrica.
- Assicurarsi che i cavi non siano danneggiati durante l'installazione.
- Utilizzare solo le lampadine specificate e approvate.
- Non toccare mai le lampadine alogene, anche se fredde, con le dita nude (ad es. usare un panno privo di pelucchi e grasso).
- È essenziale osservare le distanze minime dalle aree illuminate (adesivo sull'apparecchio).
- In caso di interventi di manutenzione e quando si sostituisce la lampadina, la luce deve prima raffreddarsi ed essere staccata dalla alimentazione.

Pittogramma di spiegazione:



Non toccare il LED!



Classe di isolamento I: Questo apparecchio di illuminazione possiede un conduttore di protezione. Il conduttore di protezione deve essere fissato al morsetto di terra!

4 Istruzioni per l'uso



Classe di isolamento II: Questo apparecchio di illuminazione è particolarmente isolato e non deve essere collegato a un conduttore di protezione!



Classe di isolamento III: Questo apparecchio di illuminazione è destinato al funzionamento su un trasformatore SELV (max 42 V) e funziona con bassissima tensione di sicurezza.



Distanza minima dalle superfici illuminate (in m)!

IP44

Protezione contro gli spruzzi d'acqua!



Da utilizzare esclusivamente in ambienti interni!



Utilizzare solo lampadine „Self-shielded“ intrinsecamente sicure!



Prestare attenzione alle parti sotto tensione, il contatto potrebbe causare scosse elettriche.



Non guardare intensamente la fonte di luce.



Non adatto per i bambini.



Sorgente luminosa (solo LED) sostituibile da un professionista.



Dispositivo di controllo sostituibile da un professionista.

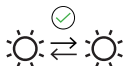

Sorgente luminosa sostituibile da un utente finale.

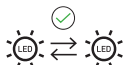

Sorgente luminosa (solo LED) sostituibile da un utente finale.

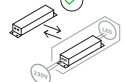

Dispositivo di controllo sostituibile da un utente finale.



L'intensità di illuminazione della lampada può essere regolata tramite un dimmer esterno.



L'intensità di illuminazione della lampada può essere regolata tramite il telecomando.



L'intensità di illuminazione della lampada può essere regolata tramite un sensore.



SimplyDim: se la luce viene riaccesa entro 3 secondi dallo spegnimento, inizia il processo di regolazione della luminosità. La luminosità con cui la luce viene ora spenta e riaccesa (entro 3 secondi) verrà riprodotta nuovamente alla successiva accensione (effetto memoria).

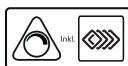

L'intensità di illuminazione della lampada può essere ridotta gradualmente, premendo più volte l'interruttore a parete.



La lampada è dimmerabile tramite un dimmer touch.



La lampada può essere regolata tramite un'app.



La lampada non è dimmerabile.



Dichiarazione CE da parte del produttore che il prodotto è conforme alle normative e agli standard applicabili.



Conferma UKCA del produttore attestante che il prodotto è conforme ai regolamenti e agli standard applicabili.



Tutti i prodotti il cui imballaggio è contrassegnato con il sigillo di garanzia di 10 anni sono coperti da una garanzia del produttore di 10 anni.

4 Istruzioni per l'uso

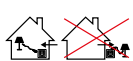

La lampada può essere ricaricata solo in ambienti interni!

Designazione dei terminali di connessione:

- PE o  = verde / giallo = conduttore di protezione
- N = blu = conduttore neutro
- L = nero (marrone) = Phase

Cavi di collegamento per lampade da tavolo e da terra:

Tipo X Se il cavo di collegamento è danneggiato, può essere sostituito con un altro cavo (disponibile presso il rivenditore elettrico).

Tipo Y Per evitare rischi, un cavo di collegamento danneggiato può essere sostituito solo da un elettricista qualificato.

Tipo Z Il cavo di collegamento non può essere sostituito. Se il cavo è danneggiato, il prodotto deve essere rottamato.

Istruzioni per la manutenzione:

Per mantenere il valore del prodotto occorre eseguire una manutenzione regolare. Lo sporco leggero può essere rimosso con un panno umido e morbido. Assicurarsi che i prodotti detergenti non corrodano la superficie. Utilizzare solo detergenti convenzionali, delicati e privi di solventi. Non usare mai detergenti abrasivi, acetone (solvente per unghie) o detergenti a base di cloro. Il detergente deve subito essere rimosso dal prodotto senza lasciare residui.

Riparazione:

Per motivi di sicurezza, la sorgente luminosa di questa lampada può essere sostituita solo dal produttore o da un tecnico dell'assistenza incaricato dal produttore o da una persona adeguatamente qualificata.

In caso di reclami, contattare il rivenditore locale o contattare il nostro Call center di

assistenza. Per domande tecniche, indicare il numero di lotto (xxxxxx-xx-xx-xxxxx) che si trova sulla targhetta identificativa.



+49 2922-97 21 92 90



Kundenservice@neuhaus-group.de

Metodi di smaltimento:



I dispositivi elettrici usati non devono essere smaltiti nei rifiuti domestici!

Se il prodotto non può più essere utilizzato, ogni consumatore è tenuto a conferire tutte le apparecchiature elettriche che non vengono più utilizzate ad un centro di raccolta del proprio Comune/Quartiere. Questo assicura che l'attrezzatura utilizzata sia smaltita in modo professionale.



Se il tuo prodotto è alimentato da batterie o se il prodotto viene fornito con un

telecomando, tu come consumatore sei giuridicamente obbligato a smaltire le batterie usate in modo corretto o a restituirle.

- Le batterie non ricaricabili non devono essere ricaricate!
- Non utilizzare tipi diversi di batterie, non mischiare insieme batterie nuove e usate!
- Utilizzare solo le batterie raccomandate oppure batterie equivalenti!
- Prestare attenzione a rispettare la polarità corretta quando si inseriscono le batterie! Rimuovere le batterie se non vengono utilizzate per un lungo periodo di tempo!
- Non cortocircuitare i contatti della batteria! Ciò può causare un riscaldamento eccessivo o un incendio!
- Non gettare le batterie nel fuoco!
- Se necessario, pulire i contatti della batteria e dell'apparecchio prima dell'inserimento.
- Non smontare la batteria.

4 Istruzioni per l'uso

- Evitare che il liquido della batteria venga a contatto con la pelle, gli occhi e le mucose. Non rimuovere il liquido della batteria a mani nude. Per farlo, indossare guanti protettivi. In caso di contatto con il liquido della batteria, sciacquare subito le parti interessate con abbondante acqua chiara e consultare un medico.
- Se non si usa il telecomando per un periodo prolungato, rimuovere la/le batteria(e) dal vano batteria.
- Tenere le batterie nuove e consumate lontane dai bambini e conservarle fuori dalla portata dei bambini.
- In caso di ingestione, le batterie possono rappresentare un pericolo di vita.
- Se ingerita, nell'arco di 2 ore la batteria a bottone può causare gravi ustioni interne che possono portare anche alla morte.
- Se il vano batteria non si chiude in modo sicuro, si raccomanda di non continuare a usare la batteria, di tenerla lontana dai bambini e di informare il nostro servizio clienti.

Per ulteriori informazioni rimandiamo al nostro sito internet.

5 Dichiarazione di garanzia

Paul Neuhaus GmbH rilascia a tutti i consumatori e le aziende che hanno acquistato una lampada Paul Neuhaus direttamente da Paul Neuhaus GmbH, nonché a tutti i consumatori che ne hanno acquistata una da un'azienda, la quale a sua volta l'ha acquistata direttamente da Paul Neuhaus GmbH (azienda autorizzata),

- la garanzia legale di 2 anni. L'esercizio dei diritti di garanzia per difetti spettanti all'acquirente è gratuito.
 - Una garanzia gratuita del produttore di dieci anni su tutti gli articoli della linea di prodotti Neuhaus PURE e su tutti gli apparecchi di illuminazione la cui confezione reca il sigillo di garanzia decennale, in particolare sia sulla lampada sia sulla lampadina, se non sostituibile e collegata in modo fisso alla lampada.
- qui di seguito le lampade –
- e gli apparecchi e le sorgenti luminose integrate sono stati acquistati dopo il 1° luglio 2020.

Contenuto della garanzia:

1. Copertura

Paul Neuhaus GmbH garantisce ai consumatori e/o alle aziende che le lampade sono dotate delle caratteristiche specificate nelle rispettive descrizioni e schede tecniche. A tal fine, fanno fede lo stato dell'arte e le conoscenze scientifiche al momento della realizzazione del prodotto.

La garanzia copre il funzionamento corretto delle lampade e dei componenti elettronici in esse integrati, nonché l'utilizzo di materiali privi di difetti, in particolare le superfici in vetro, metallo e/o plastica. Sono esclusi dalla garanzia i pezzi saldati.

Non rientra nella copertura della garanzia del funzionamento della lampada il fatto che la potenza luminosa delle lampadine LED diminuisce con la loro durata di vita (usura dovuta all'utilizzo).

Quale durata di vita di una lampadina LED si definisce il periodo di funzionamento continuo durante il quale la luminosità scende al 70% del valore iniziale dalla messa in funzione.

Paul Neuhaus garantisce lampadine LED con valore minimo L70/B10. L70 significa che è garantito il 70% del flusso luminoso iniziale al termine della durata di vita del LED. Con B10 si indica che al termine della durata di vita del LED, solo il 10% dei LED scendono sotto questo valore.

2. Condizioni di garanzia

La garanzia è valida alle seguenti condizioni:

- la lampada Paul Neuhaus sia stata utilizzata correttamente come specificato nel relativo manuale d'uso
- siano state eseguite le operazioni di cura e manutenzione specificate nel manuale d'uso
- il montaggio e l'installazione siano stati effettuati come specificato nel manuale d'uso e nelle istruzioni di installazione
- siano stati rispettati i valori limite della tensione di alimentazione e degli effetti ambientali specificati nel manuale d'uso e nelle istruzioni di installazione
- sia stata evitata l'esposizione ad agenti chimici e fisici
- non siano state eseguite modifiche e trasformazioni di propria iniziativa

In generale sono escluse dalla copertura della garanzia le lampade Paul Neuhaus acquistate come articoli di seconda scelta o campioni. L'elaborazione di una richiesta in garanzia

non determina una nuova garanzia di dieci anni; il periodo di garanzia residuo rispetto a quello originale si applica anche al prodotto sostitutivo.

3. Servizi di garanzia

La garanzia include in caso di difetto o vizio, a ragionevole discrezione di Paul Neuhaus GmbH, una riparazione a titolo gratuito o la fornitura gratuita di una parte di ricambio o di un prodotto sostitutivo simile o uguale al prodotto Paul Neuhaus in questione. Paul Neuhaus si riserva il diritto di modificare i servizi in garanzia in base allo sviluppo dei progressi tecnici.

Sono esclusi dalla garanzia i costi di montaggio, smontaggio e trasporto, come pure spese di spedizione, spese postali e simili. Sono escluse dalla copertura della garanzia anche i danni conseguenti, i danni per interruzione di attività e perdita di profitto attribuibili a un prodotto Paul Neuhaus difettoso o malfunzionante.

4. Esclusione di garanzia e certificato di garanzia

Il diritto ai servizi di garanzia sussiste solo se entro il termine della garanzia, al massimo comunque entro la fine giorno lavorativo successivo alla data di scadenza della garanzia, il prodotto difettoso viene consegnato a Paul Neuhaus GmbH, o all'azienda autorizzata, corredato di relativo scontrino o di fattura con data. È opportuno, quindi, conservare le prove di acquisto sino alla scadenza del periodo di garanzia.

5. Decorrenza della garanzia

Ogni lampada sulla cui confezione è applicato un sigillo di garanzia di 10 anni, il periodo di validità della garanzia è di 10 anni. La decorrenza coincide con la data di acquisto

riportata sulla prova d'acquisto e termina dopo 10 anni da detta data. È esclusa la possibilità di estendere la garanzia. In particolare, la garanzia non si estende in caso di un intervento in garanzia. Neppure la consegna di un prodotto sostitutivo determina la decorrenza di una nuova garanzia. I periodi di garanzia attribuibili all'azienda autorizzata non verranno applicati al calcolo del periodo di garanzia spettante al consumatore.

6. Ulteriori diritti

La garanzia rilasciata da Paul Neuhaus GmbH non limita in alcun modo i diritti di legge spettanti ai consumatori, in particolare i diritti sanciti all'articolo 437 del BGB (codice civile tedesco), vale a dire adempimento successivo, rinuncia o riduzione, risarcimento danni, in caso di difettosità delle lampade; i diritti previsti per legge sussistono indipendentemente dalla garanzia sulle lampade. La garanzia non limita neppure la responsabilità sancita ai sensi della legge sulla responsabilità del produttore.

7. Esercizio della garanzia

Per esercitare il diritto di garanzia, la richiesta in garanzia deve essere comunicata tempestivamente e il prodotto deve essere inviato accompagnato da una copia della prova d'acquisto come specificato al punto 4 della presente dichiarazione. La comunicazione deve essere inviata per iscritto al seguente indirizzo del produttore:

Paul Neuhaus GmbH
Olakenweg 36
59457 Werl

Anche il prodotto difettoso o malfunzionante deve essere spedito all'indirizzo di cui sopra dopo avere ricevuto la ricevuta di ritorno.

4 Gebruiksaanwijzing

Wij zijn u er dankbaar voor dat u voor ons product gekozen hebt. Het werd zorgvuldig in overeenstemming met de geldende Europese voorschriften geproduceerd, getest en verpakt. Gelieve de inhoud voorzichtig uit te pakken. Controleer onmiddellijk na ontvangst, of alle tot het leveringspakket behorende onderdelen voorhanden zijn en of er van door het transport veroorzaakte beschadigingen sprake is. Gelieve u onmiddellijk tot uw dealer te richten indien er aanleiding bestaat om een klacht in te dienen.

Belangrijke aanwijzingen:

- Lees deze handleiding vóór de montage en ingebruikname aandachtig door. U krijgt belangrijke aanwijzingen voor het gebruik van het product. Neem eventueel de aanvullende montagehandleiding in acht. Bewaar deze handleiding voor informatieve doeleinden resp. voor bestellingen van reserveonderdelen.
- Dit product is geen speelgoed en bijgevolg ongeschikt voor kinderen!
- Wordt het product met een stekker voeding geleverd, dan mag het product ook alleen maar met deze stekkervoeding gebruikt worden.
- Het bij wand- en plafondlampen ingesloten bevestigingsmateriaal is voor de montage aan een betonnen plafond of aan bepleisterd metselwerk voorzien. Indien u een andere bevestigingsondergrond hebt, past u het bevestigingsmateriaal aan de ondergrond aan.
- Hierbij verklaart Paul Neuhaus GmbH, dat wanneer zij een product hebben aangeschaft, dat via radiografische bediening (bijv. radiografische afstandsbediening of app) kan worden bediend, dat dit product voldoet aan de vereisten van richtlijn 2014/53/EU (Radio

Equipment Directive) van het Europese Parlement.

De complete EU-conformiteitsverklaring kan worden gevonden op het volgende internetadres:

<https://scm.paul-neuhaus.de/public/conformity/>



Waarschuwinginstructies:

- Wij als fabrikant kunnen niet verantwoordelijk gesteld worden voor beschadigingen die door een onvakkundige montage en door een niet-voorgeschreven gebruik veroorzaakt worden.
- Voor de installatie en de werking dienen de nationale en internationale veiligheidsvoorschriften op het gebied van elektriciteit in acht genomen te worden.
- De elektrische aansluiting mag alleen door een geautoriseerde, geschoolde kracht uitgevoerd worden.
- Vóór en tijdens de installatie moet het product onvoorwaardelijk vrij van spanning zijn.
- Vergewis u ervan dat leidingen bij de montage niet beschadigd worden.
- Gebruik alleen de aangegeven en toelaatbare verlichtingsmiddelen.
- Halogeenverlichtingsmiddelen, ook in de koude toestand, nooit met blote vingers aanraken (gebruik bijvoorbeeld een pluisen vetvrije doek).
- De minimumafstanden tot verlichte oppervlakken dienen onvoorwaardelijk in acht genomen te worden (sticker op de lamp).
- Bij onderhoudswerkzaamheden en bij een wissel van het verlichtingsmiddel moet de lamp beslist afkoelen en vrij van spanning zijn.

4 Gebruiksaanwijzing

Toelichting bij de pictogrammen:



Led niet aanraken!



Beschermingsniveau I: deze lamp beschikt over een veiligheidsschakelaar. De veiligheidsschakelaar moet op de klem van de veiligheidsschakelaar aangesloten worden.



Beschermingsniveau II: deze lamp is speciaal geïsoleerd en mag niet op een veiligheidsschakelaar aangesloten worden.



Beschermingsniveau III: deze lamp is bestemd voor het gebruik aan een veiligheidstransformator (max. 42V) en wordt met een lage veiligheidsspanning gebruikt.



Kleinste afstand tot verlichte oppervlakken (in m)!

IP44

Beschermd tegen spatwater!



Alleen geschikt voor het gebruik binnenshuis!



Alleen intensieel veilige, zogenaamde „Self-shielded“-verlichtingsmiddelen gebruiken!



Opgepast: spanningvoerende onderdelen, bij contact kan het tot een elektrische schok komen.



Niet naar de lichtbron staren.



Niet geschikt voor kinderen.



Lichtbron (alleen led) te vervangen door een professional.



Voorschakelapparatuur te vervangen door een professional.

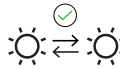

Lichtbron te vervangen door consument.



Lichtbron (alleen led) te vervangen door consument.

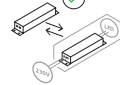

Voorschakelapparatuur te vervangen door consument.



De lamp kan door middel van een externe dimmer gedimd worden.



De lamp kan door middel van de afstandsbediening gedimd worden.



De lamp kan door middel van een sensor gedimd worden.



SimplyDim: wordt de lamp binnen 3 seconden na het uitschakelen weer ingeschakeld, dan start het dimproces. De helderheid, waarmee de lamp nu uit- en (binnen 3 seconden) weer ingeschakeld wordt, wordt ook bij de volgende keer, dat de lamp ingeschakeld wordt, opnieuw weergegeven (Memory-effect).

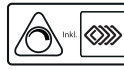

De lamp kan in trappen gedimd worden door de wandschakelaar meermaals in te drukken.



De lamp kan door middel van een Touchdimmer gedimd worden.



De lamp kan door middel van een app gedimd worden.



De lamp kan niet gedimd worden.

4 Gebruiksaanwijzing



CE-bevestiging van de fabrikant dat het product aan de geldende voorschriften en normen voldoet.



UKCA-bevestiging van de fabrikant dat het product aan de geldende voorschriften en normen voldoet.



Op alle producten, waarvan de verpakking van het zegel "10 jaar garantie" voorzien is, wordt een gratis fabrieksgarantie van 10 jaar verleend.

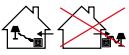

De lamp mag alleen worden opgeladen in binnenruimtes!

Aanduiding van de aansluitklemmen:

- PE of  = groen / geel = veiligheidsschakelaar
- N = blauw = nulleider
- L = zwart (bruin) = fase

Aansluitleidingen voor tafel- en staande lampen:

Type X Als de aansluitleiding beschadigd is, mag ze door een (via de gespecialiseerde elektrohandel verkrijgbare) leiding vervangen worden.

Type Y Om gevaren te vermijden, mag een beschadigde aansluitleiding uitsluitend door een elektromonteur vervangen worden.

Type Z De aansluitleiding kan niet gewisseld worden. Indien de leiding beschadigd is, moet het product tot schroot verwerkt worden.

Verzorgingsinstructies:

Handhaaf de waarde van het product door een regelmatige verzorging. Lichte vormen van vervuiling kunnen met een bevochtigde, zachte doek verholpen worden. Let erop dat de reinigingsmiddelen het oppervlak niet

aantasten. Gebruik alleen traditionele, milde en oplosmiddelvrije reinigingsmiddelen. Nooit schuurmiddelen, aceton (nagellakverwijderaar) of reinigingsmiddelen op basis van chloor gebruiken. Het reinigingsmiddel moet vervolgens compleet van het product verwijderd worden.

Reparatie:

Om veiligheidsredenen mag de lichtbron van deze lamp alleen worden vervangen door de fabrikant of door een door hem ingehuurd servicemonteur of vergelijkbaar gekwalificeerde persoon.

Bij klachten richt u zich tot de voor u bevoegde dealer of richt u zich direct tot onze servicehotline – vermeld bij technische vragen het batchnummer (xxxxxx-xx-xx-xxxxx). Dit vindt u op het typeplaatje.



+49 2922-97 21 92 90



Kundenservice@neuhaus-group.de

Aanwijzingen met het oog op de afvalverwerking:



Oude apparaten horen niet thuis bij het huisvuil!

Indien het product niet meer gebruikt kan worden, is elke consument wettelijk verplicht, oude apparaten gescheiden van het huisvuil, bv. op een inzamelpunt van zijn/haar gemeente/ woonwijk, af te geven. Daardoor wordt gegarandeerd dat oude apparaten vakkundig afgevoerd worden.



Indien uw product met batterijen bediend wordt of als bij het product een afstandsbediening gevoegd is, bent u als consument wettelijk verplicht, verbruikte batterijen vakkundig af te voeren resp. terug

4 Gebruiksaanwijzing

te geven.

- Niet herlaadbare batterijen mogen niet geladen worden!
- Ongelijke batterijtypes of nieuwe en gebruikte batterijen niet samen gebruiken!
- Alleen de aanbevolen batterijen of die van een gelijkwaardig type gebruiken!
- Bij het inleggen van de batterijen op correcte polariteit letten! Batterijen verwijderen wanneer ze gedurende een langere periode niet gebruikt worden!
- De batterijcontacten niet kortsluiten! Dit kan tot aanzienlijke verhitting of brand leiden!
- Batterijen niet in het vuur werpen!
- Reinig, indien nodig, de contactpunten van batterij en apparaat.
- Haal de batterij niet uit elkaar.
- Voorkom dat batterijvloeistof in contact komt met huid, ogen en slijmvliezen. Verwijder batterijvloeistof niet met blote handen. Draag daarbij beschermende handschoenen. Spoel bij contact met batterijvloeistof de betreffende plaatsen direct met voldoende schoon water af en consulteer een arts.
- Verwijder de batterij(en) uit het terijcompartiment als u de afstandsbediening gedurende langere tijd niet gebruikt.
- Houd nieuwe en gebruikte batterijen uit de buurt van kinderen en bewaar ze buiten het bereik van kinderen.
- Batterijen kunnen levensgevaarlijk zijn bij inslikken.
- Wanneer de knoopcel batterij wordt geslikt, kan deze binnen 2 uren voor ernstige inwendige verbrandingen veroorzaken die de dood tot gevolg kunnen hebben.
- Gebruik het product niet meer, wanneer

het terijcompartiment niet meer veilig sluit, houd het uit de buurt van kinderen en waarschuw de klantenservice.

Meer informatie vindt u op onze website.

5 Garantieverklaring:

Paul Neuhaus GmbH verleent alle consumenten en ondernemers die een Paul Neuhaus-armatuur rechtstreeks bij Paul Neuhaus GmbH hebben gekocht, alsook alle consumenten die een dergelijke armatuur hebben gekocht bij een ondernemer die op zijn beurt de armatuur rechtstreeks bij Paul Neuhaus GmbH heeft gekocht (erkende ondernemer):

- de wettelijke garantie van 2 jaar. Het inroepen van de wettelijke garantie bij gebreken is kosteloos voor de koper.
 - Een gratis fabrieksgarantie van tien jaar op alle artikelen uit de Neuhaus PURE productlijn en op elk armatuur waarvan de verpakking is voorzien van het 10 jaar garantiezegel, voor zowel de armatuur als de lampen, voor zover de lampen niet vervangbaar zijn en vast met de armatuur zijn verbonden.
- onderstaande armaturen –
- en de armaturen en ingebouwde lampen werden aangekocht na 1 juli 2020.

Inhoud van de garantie:

1. Garantiebescherming

Paul Neuhaus GmbH garandeert de consument en/of ondernemer dat de armaturen over de eigenschappen beschikken die in hun prestatie-/artikelbeschrijvingen worden gegarandeerd en dat zij vrij zijn van ontwerp-, materiaal- en fabricagefouten. Doorslaggevend hierbij zijn de stand van de techniek en de wetenschappelijke kennis op het moment van de fabricage van het product.

De garantie heeft betrekking op de probleemloze werking van de lampen, de ingebouwde elektronische onderdelen en het gebruik van materialen zonder gebreken,

in het bijzonder de oppervlakken van glas, metaal en/of kunststof. Slijtageonderdelen worden niet door de garantie gedekt.

Voor de verlichtingsfunctie geldt een beperkte garantie omdat de lichtopbrengst van de ledlampen in de loop van hun levensduur afneemt (slijtage door gebruik).

De levensduur van een ledlamp wordt gedefinieerd als de periode waarin de lichtsterkte bij onafgebroken werking tot 70% van de beginwaarde is gedaald sinds de inbedrijfstelling.

De ledlampen van Paul Neuhaus hebben een gegarandeerde minimumwaarde van L70/B10. L70 betekent dat 70% van de oorspronkelijke lichtopbrengst aan het einde van de levensduur van de ledlamp gegarandeerd is. B10 betekent dat na het einde van de levensduur van de ledlamp slechts 10% van de ledlampen deze waarde onderschrijft.

2. Garantievoorwaarden

De garantieverklaring is onderhevig aan de volgende voorwaarden:

- De Paul Neuhaus-armatuur wordt op een correcte manier gebruikt volgens de gebruiksaanwijzing.
- De armatuur wordt onderhouden en gereinigd volgens de gebruiksaanwijzing.
- De lamp wordt gemonteerd en geïnstalleerd volgens de gebruiksaanwijzing en de installatievoorschriften.
- De grenswaarden voor voedingsspanning en omgevingsinvloeden zoals vermeld in de gebruiksaanwijzing en de installatievoorschriften worden nageleefd.
- Schadelijke chemische en/of fysische invloeden worden vermeden.
- Er worden geen eigenhandige toevoegingen of aanpassingen aan de lamp aangebracht.

5 Garantieverklaring:

Paul Neuhaus-armaturen die als tweedehandsartikel of als testartikel zijn verkregen, zijn over het algemeen uitgesloten van de garantie. Een afgehandelde garantieclaim leidt niet tot een nieuwe garantieperiode van tien jaar. De resterende periode van de oorspronkelijke garantie is ook van toepassing op het vervangende product.

3. Garantieservice

In het geval van een defect of gebrek aan de armatuur voorziet de garantie, naar het redelijke oordeel van Paul Neuhaus GmbH, in een gratis reparatie of de gratis levering van reserveonderdelen of een gelijksoortig of vergelijkbaar Paul Neuhaus-product. Paul Neuhaus GmbH behoudt zich het recht voor om de garantieservice aan te passen aan de technische vooruitgang.

Kosten voor montage, demontage en transport, alsook onkosten, portokosten en dergelijke zijn uitgesloten van de garantie. Ook gevolgschade, schade als gevolg van bedrijfsonderbrekingen en schade door winstverlies, die te wijten zijn aan een defect of gebrek aan Paul Neuhaus-product, worden niet door de garantieverklaring gedekt.

4. Garantie-uitsluiting en garantiebewijs

Er kan alleen aanspraak worden gemaakt op de garantieservice als binnen de garantieperiode, dan wel uiterlijk voor het einde van de eerstvolgende werkdag na het einde de garantieperiode, het defecte product met bijbehorende kassabon of gedateerde factuur van Paul Neuhaus GmbH of van de erkende ondernemer wordt voorgelegd. De bijbehorende aankoopbewijzen moeten daarom tot het einde van de garantieperiode worden bewaard.

5. Begin van de garantieperiode

Elke armatuur waarvan de verpakking is voorzien van het "10 jaar garantie"-zegel, heeft een garantieperiode van 10 jaar. Deze periode begint op de datum van aankoop die op het aankoopbewijs staat vermeld, en eindigt na 10 jaar op die datum. Een verlenging van de garantieperiode is uitgesloten. De periode wordt met name ook niet verlengd in het geval van een garantieclaim. Met de levering van een vervangend product wordt ook geen nieuwe garantieperiode begonnen. De aan de erkende ondernemer toegekende garantieperiode wordt niet in mindering gebracht op de garantieperiode van de consument.

6. Overige claims

De garantie van Paul Neuhaus GmbH laat de wettelijke rechten van de consument onverlet, in het bijzonder de rechten volgens § 437 BGB (nakoming na contractbreuk, ontbinding of prijsvermindering, schadevergoeding) in geval van gebreken aan de armaturen. De wettelijke rechten bestaan onafhankelijk van de armatuurgarantie. Ook de aansprakelijkheid volgens de productaansprakelijkheidswet wordt door de garantie niet beperkt.

7. Uitoefening van de garantie

Om een aanspraak te maken op de garantie, moet de garantieclaim onmiddellijk worden gemeld en moet het product met een kopie van het aankoopbewijs overeenkomstig punt 4 van deze verklaring worden geretourneerd. De melding moet schriftelijk worden gedaan aan de fabrikant op het volgende adres:

Paul Neuhaus GmbH
Olakenweg 36
59457 Werl

Ook het defecte of gebrekkige product moet, na ontvangst van de retourbon, naar het vermelde adres worden verzonden.

Paul Neuhaus

Paul Neuhaus GmbH

Olakenweg 36 · D-59457 Werl



+49(0)2922 9721 9290



Kundenservice@neuhaus-group.de

www.paul-neuhaus.de