

## Sito verticale Datenblatt

LED Wandleuchte für den Außenbereich mit kugelförmigem Kopf und beidseitigem Lichtaustritt (up / down vertikal). Die Lichtwirkung ist beim Kauf wählbar.

Die Wandleuchte erreicht die Schutzklasse IP65 und ist somit staubdicht und strahlwasserfest. Version für Aufbaumontage, Anschluss an 230 V (AC) Netzspannung (VOLT light engine), dimmbar via Phasenabschrittdimmer\*.

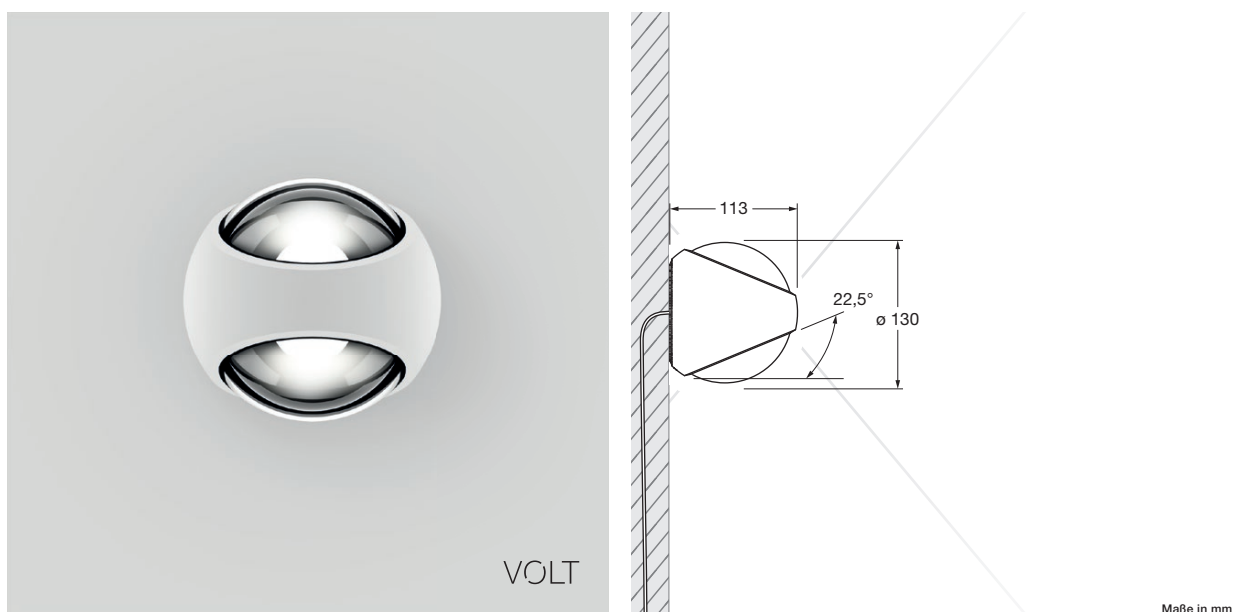

### technische Daten Sito verticale

Eigenschaften	Material	Aluminium, lackiert, optisches Glas
	Gewicht	1,3 kg
Oberfläche	head	weiß matt, weiß glanz, schwarz matt, dune, maroon
	VOLT light engine	
	mittlere Lebensdauer	> 40.000 Std.
	Energieeffizienzklasse (Lichtausbeute)	G (72 lm / W)
	Leistung	LED 2 x 9 W
	Farbwiedergabeindex	perfect color; CRI Ra 97
	Farbtemperatur (Farbkonsistenz)	2700 K, 3000 K (2-step)
Elektrik	Dimmung	via Phasenabschrittdimmer*
	Anschluss	230 V AC / 50 Hz
	Powerfaktor Netzteil (cos φ1)	0,9
	Flimmer / Stroboskop-Effekt	1 (PstLM) / 0,9 (SVM)
	zulässige Betriebsbedingung	-20°C bis +40°C

\* Liste kompatibler Dimmer: [www.occhio.com/dim](http://www.occhio.com/dim)

## Sito verticale Lichtwirkungen

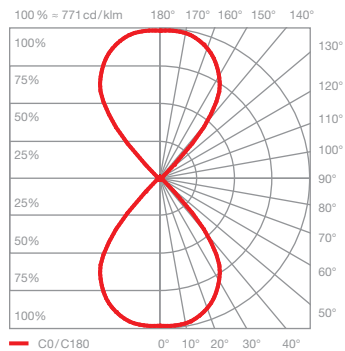
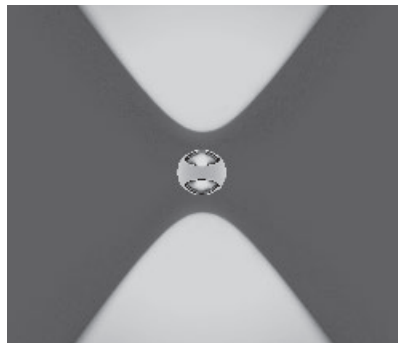

### C80 contour

gerichtetes Licht mit konturiertem Lichtkegel  
(ca. 80°)

inserts: sphärisches Glas  
kleine Linse medium

Lichtstrom: perfect color 2 × 9W 1100lm

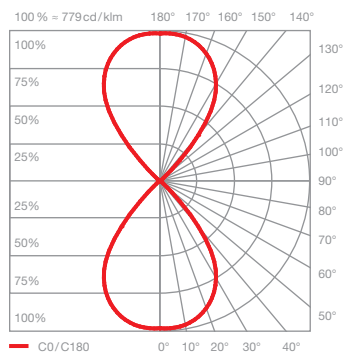
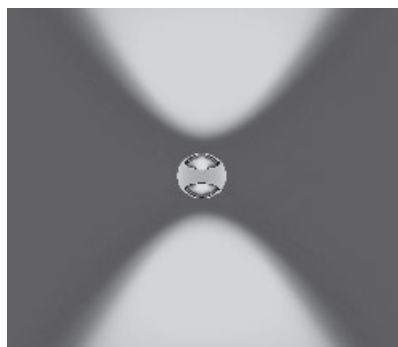

### S80 soft

gerichtetes Licht mit weichem Lichtkegel  
(ca. 80°)

inserts: sphärisches Glas  
kleine Linse medium  
soft edge Glas

Lichtstrom: perfect color 2 × 9W 980lm

## Sito verticale mehrere Leuchten verbinden

durchverdrahtet mit vergrabener  
Außenverteilerdose

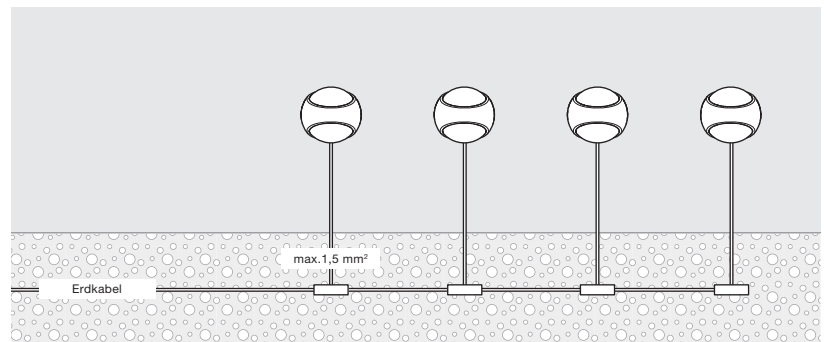

durchverdrahtet mit Verbindungsklemmen

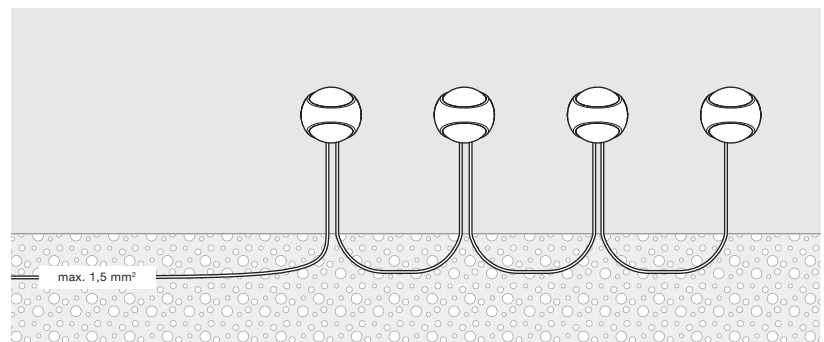

Occhio air module in Schalterdose  
oder Verteilerkasten



max. 4 Leuchten

